



SKA 100-150-200
MOBILE REFRIGERATO AD ESPOSIZIONE ORIZZONTALE
ISTRUZIONI PER L'USO



INDICE

1.	<u>ILLUSTRAZIONI</u>	2
2.	<u>PREMESSA</u>	4
3.	<u>RESPONSABILITÀ, DIVIETI E PRESCRIZIONI</u>	4
	<u>RESPONSABILITÀ DEL FABBRICANTE</u>	4
	<u>RESPONSABILITÀ DELL'UTILIZZATORE</u>	4
	<u>SIGNIFICATO DEI SIMBOLI PRESENTI SUL MOBILE REFRIGERATO</u>	4
	<u>SIGNIFICATO DEI SIMBOLI PRESENTI NEL MANUALE</u>	5
4.	<u>OBBLIGHI E PRESCRIZIONI</u>	5
5.	<u>RISCHI RESIDUI</u>	6
6.	<u>COME USARE IL MANUALE D'USO PER L'UTENTE</u>	7
7.	<u>IL MOBILE FRIGORIFERO</u>	7
8.	<u>NORME, REGOLAMENTI E DICHIARAZIONE DI CONFORMITÀ</u>	8
9.	<u>DATI DI TARGA</u>	8
10.	<u>ETICHETTA ENERGETICA</u>	8
11.	<u>DATI TECNICI</u>	9
12.	<u>MOVIMENTAZIONE E TRASPORTO</u>	9
13.	<u>IMMAGAZZINAMENTO</u>	9
14.	<u>INSTALLAZIONE, CONDIZIONI AMBIENTALI E COLLEGAMENTO ELETTRICO</u>	10
15.	<u>MESSA IN ESERCIZIO E VERIFICA INIZIALE</u>	11
16.	<u>CARICARE LA MERCE NEL MOBILE FRIGORIFERO</u>	11
17.	<u>INTERAGIRE CON LO STRUMENTO DI REGOLAZIONE (DISPLAY)</u>	11
18.	<u>SBRINAMENTO ED ACQUA DI CONDENSA</u>	11
19.	<u>ILLUMINAZIONE</u>	12
20.	<u>PARTI IN VETRO</u>	12
21.	<u>PULIZIA</u>	12
22.	<u>SMALTIMENTO</u>	13
23.	<u>GARANZIA E RICAMBI</u>	13
24.	<u>RISOLUZIONE DEI PROBLEMI COMUNI</u>	13
25.	<u>UTILIZZO STAGIONALE E CONSERVAZIONE</u>	14

1. ILLUSTRAZIONI

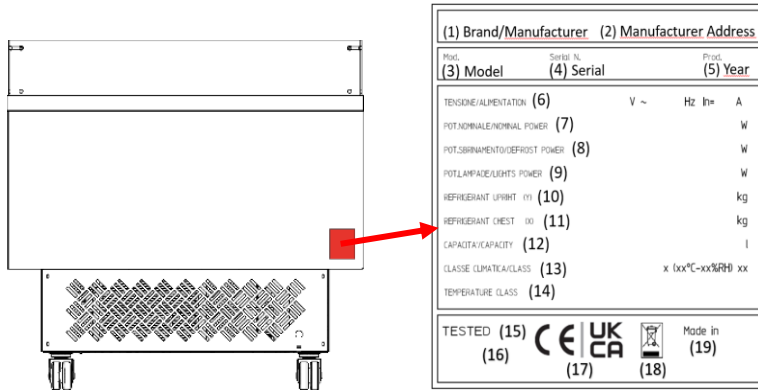

FIG.1

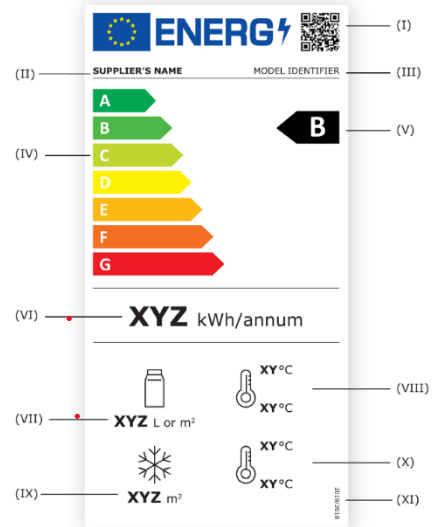

FIG.2

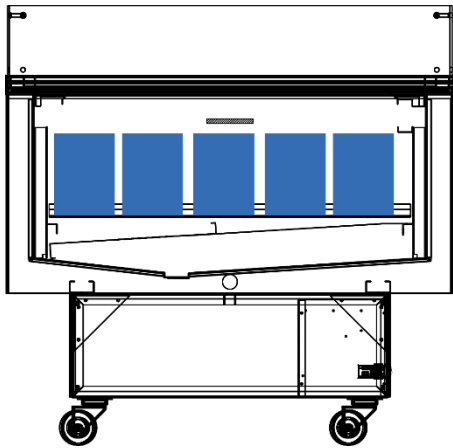

FIG.3

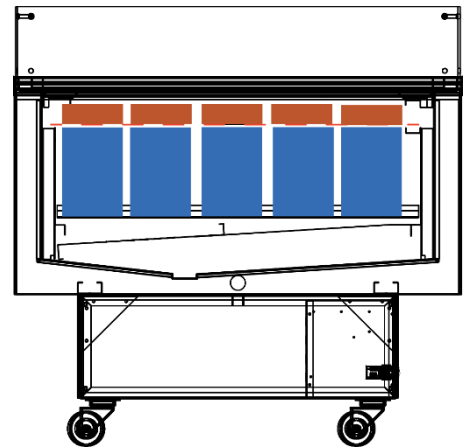

FIG.4

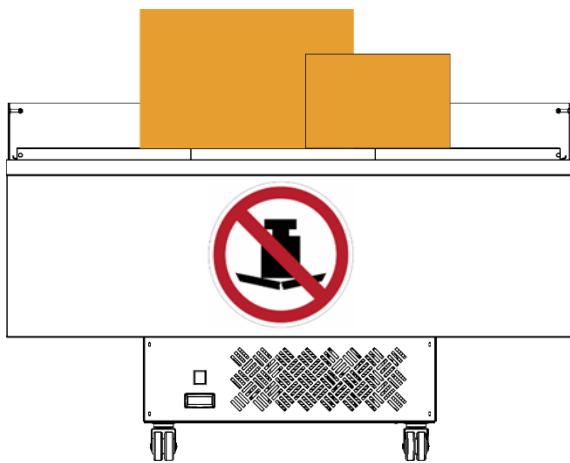

FIG.5

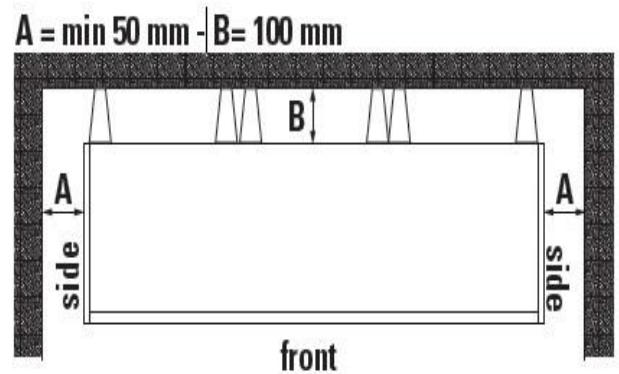
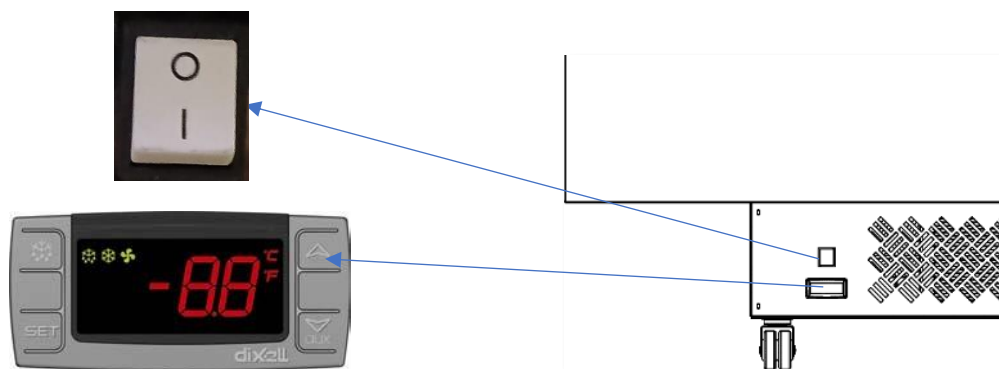

FIG.6









- SET** Per visualizzare o modificare il set point.
In programmazione seleziona un parametro o conferma un valore.
-  (SBR): Per avviare uno sbrinamento.
-  (SU): Per vedere i dati di un eventuale allarme di temperatura.
In programmazione scorre i codici dei parametri o ne incrementa il valore.
-  (GIÙ): Per vedere i dati di un eventuale allarme di temperatura.
In programmazione scorre i codici dei parametri o ne decrementa il valore.
-  Accende e spegne la luce
-  Per bloccare o sbloccare la tastiera.
- SET+**  Per entrare in programmazione.
- SET+**  Per uscire dalla programmazione.

FIG.7

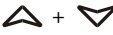
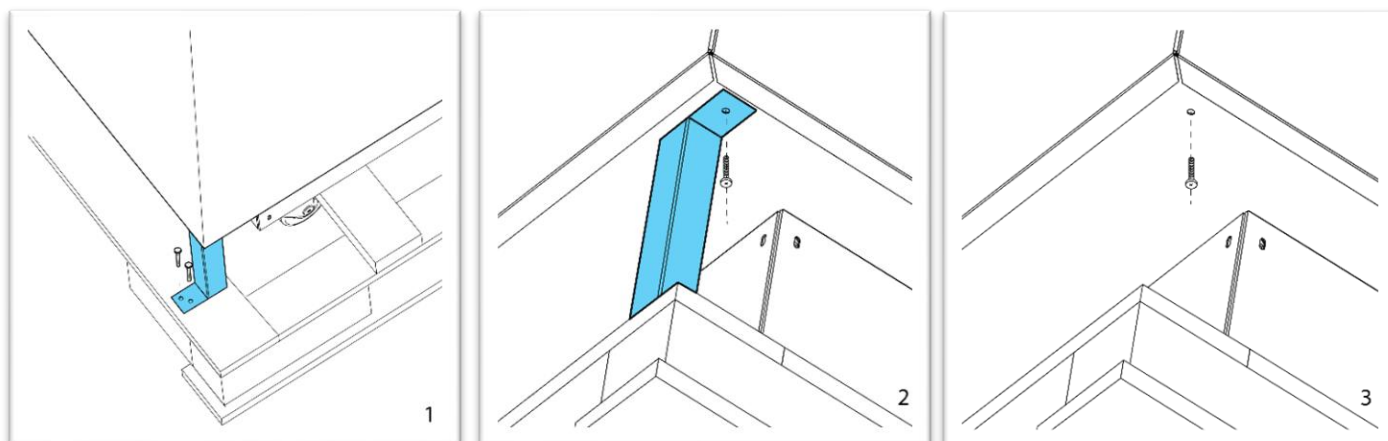

FIG.8

2. PREMESSA

Vi ringraziamo per avere scelto uno dei nostri prodotti. Avete certamente fatto un buon investimento e siamo sicuri che il nostro apparecchio ve lo proverà. Lo stesso è stato progettato accuratamente perché possa fornire le massime prestazioni, nelle migliori condizioni di sicurezza e di economia. Durante il processo produttivo sono stati inoltre eseguiti numerosi e severi controlli.

Seguire con cura le disposizioni seguenti per evitare rischi all'utilizzatore, danni all'apparecchio o compromissione delle prestazioni.

La ns. Società declina ogni responsabilità nel caso la funzionalità originale dell'apparecchio risulti alterata da modifiche di qualsiasi tipo (aggiunta o eliminazione di parti elettriche o meccaniche) o inosservanza delle istruzioni riportate nel presente manuale.

Il presente libretto deve essere conservato e trasmesso ad eventuali nuovi utilizzatori.

QUESTO MANUALE È REDATTO IN LINGUA ITALIANA

3. RESPONSABILITÀ, DIVIETI E PRESCRIZIONI

L'APPARECCHIO NON È DESTINATO A ESSERE USATO DA PERSONE (BAMBINI COMPRESI) LE CUI CAPACITÀ FISICHE, SENSORIALI O MENTALI SIANO RIDOTTE, OPPURE CON MANCANZA DI ESPERIENZA O DI CONOSCENZA, A MENO CHE ESSE ABBIANO POTUTO BENEFICIARE, ATTRAVERSO L'INTERMEDIAZIONE DI UNA PERSONA RESPONSABILE DELLA LORO SICUREZZA, DI UNA SORVEGLIANZA O DI ISTRUZIONI RIGUARDANTI L'USO DELL'APPARECCHIO.

I BAMBINI DEVONO ESSERE SORVEGLIATI PER SINCERARSI CHE NON GIOCHINO CON L'APPARECCHIO.

RESPONSABILITÀ DEL FABBRICANTE

Il fabbricante non è responsabile per:





- Utilizzo ed installazione diverse da quanto previsto da questo manuale
- Stabilità e presenza di interruttore magnetotermico differenziale ad alta sensibilità ($I_n=16^\circ$; $I_d=30mA$) sull'impianto di alimentazione elettrica così come prescritto dalla legislazione vigente
- Problemi o guasti dovuti ad una manutenzione non corretta
- Uso di accessori e/o modifiche e/o ricambi non previsti, non autorizzati, non originali
- Prestazioni diverse da quanto dichiarato in condizioni ambientali di funzionamento diverse da quelle dichiarate

RESPONSABILITÀ DELL'UTILIZZATORE

L'utilizzatore è responsabile di:

- Utilizzare il mobile refrigerato secondo quanto riportate nel manuale d'uso
- Eseguire la manutenzione periodica
- Utilizzare i dispositivi di protezione individuali quando necessario
- Riferirsi a tecnici qualificati per gli interventi tecnici come prescritto dalla legislazione del paese di installazione
- Conservare gli alimenti alle temperature stabilite dai regolamenti in materia di sicurezza alimentare per evitare rischi per la persona e sprechi alimentari.

SIGNIFICATO DEI SIMBOLI PRESENTI SUL MOBILE REFRIGERATO:

	Elettrocuzione: rischio di scossa elettrica pericolosa per la salute ed incolumità della persona		Messa a terra		Materiale infiammabile o alta temperatura
	Obbligo di raccolta separata				

SIGNIFICATO DEI SIMBOLI PRESENTI NEL MANUALE:

	Obbligo di guanti di protezione		Obbligo di scollegare l'apparecchio dalla linea di alimentazione elettrica		Obbligo di consultare il manuale d'istruzioni
	Pericolo di schiacciamento delle mani		Pericolo: rischio elevato di infortunio o morte		Carichi sospesi
	Divieto		Vietato appoggiare carichi pesanti		Vietato salire
	Tecnico frigorista qualificato		Riciclabile		Obbligo generico

4. OBBLIGHI E PRESCRIZIONI

OBBLIGHI E PERICOLI

NON CONSERVARE SOSTANZE
ESPLOSIVE COME CONTENITORI DI
AEROSOL CON UN PROPELLENTE
INFIAMMABILE IN QUESTO
APPARECCHIO

NON OSTRUIRE LE BOCCHETTE DI
AREAZIONE DEL VANO MOTORE

NON OLTREPASSARE I LIVELLI DI
CARICO PREVISTI PER LA
CONSERVAZIONE IDONEA DELLA MERCE

SE IL CAVO DI ALIMENTAZIONE È
DANNEGGIATO, DEVE ESSERE
SOSTITUITO DA PERSONALE
QUALIFICATO

SIMBOLO



DESCRIZIONE

ALTE CONCENTRAZIONI DI MATERIALE
ESPLOSIVO O INFIAMMABILE IN
APPARECCHI ELETTRICI ESPONE AD UN
GRANDE RISCHIO DI DANNI DA
IMPATTO O USTIONI, CHE POSSONO
PROVOCARE LA MORTE

IL COMPRESSORE NON SARA'
CORRETTAMENTE VENTILATO CON
RISCHIO DI ROTTURA

IL MOBILE NON SARÀ IN GRADO DI
MANTENERE I PRODOTTI ALLA
CORRETTA TEMPERATURA DI
CONSERVAZIONE

IL CAVO DI ALIMENTAZIONE
DANNEGGIATO È UNA POTENZIALE
CAUSA DI ELETTROCUZIONE

NON UTILIZZARE APPARECCHI ELETTRICI PER CONSERVARE LA MERCE ALL'INTERNO DEL MOBILE



EVENTUALI GOCCE DI CONDENSA POSSONO CADERE SUI RIPIANI

NON USARE UTENSILI O APPARECCHI ELETTRICI PER ESEGUIRE LO SBRINAMENTO DEL MOBILE



IL FLUIDO FRIGORIGENO PRIMARIO È UN GAS INFIAMMABILE

NON APPLICARE ADESIVI O AGGIUNGERE ELEMENTI ESTRANEI AL MOBILE, DIVERSI DALLA MERCE DA CONSERVARE ED ESPORRE



IL MOBILE NON SARÀ IN GRADO DI MANTENERE I PRODOTTI ALLA CORRETTA TEMPERATURA DI CONSERVAZIONE

NON UTILIZZARE IL MOBILE PER LA CONSERVAZIONE DI PRODOTTI FARMACEUTICI



I PRODOTTI FARMACEUTICI RICHIEDONO DEI DISPOSITIVI DI SICUREZZA E MONITORAGGIO NON PRESENTI SU QUESTO APPARECCHIO

NON INSERIRE NEL MOBILE MERCE AD UNA TEMPERATURA DIVERSA DA QUELLA DI CONSERVAZIONE OTTIMALE COME PREVISTO IN ISO 22000 (HACCP)



IL MOBILE NON SARÀ IN GRADO DI MANTENERE I PRODOTTI ALLA CORRETTA TEMPERATURA DI CONSERVAZIONE

NON UTILIZZARE IL MOBILE IN AMBIENTI LE CUI CONDIZIONI DI TEMPERATURA, UMIDITÀ E VELOCITÀ DELL'ARIA SUPERINO LE CONDIZIONI DICHIARATE NEI DATI DI TARGA E NEL MANUALE



IL MOBILE NON SARÀ IN GRADO DI MANTENERE I PRODOTTI ALLA CORRETTA TEMPERATURA DI CONSERVAZIONE

NON CONSENTIRE L'USO DEL MOBILE SENZA ADEGUATA SUPERVISIONE A PERSONE CON RIDOTTE E/O ALTERATE CAPACITÀ MOTORIE O MENTALI



TALI PERSONE POTREBBERO NON AVER LA CAPACITÀ REAGIRE TEMPESTIVAMENTE IN CASO DI PERICOLO O USAR IN MODO IMPROPRIO IL MOBILE E METTERE A RISCHIO LA PROPRIA SALUTE

NON CONSENTIRE A BAMBINI E MINORENNI DI GIOCARE CON IL MOBILE



BAMBINI E MINORI POTREBBERO METTERSI IN PERICOLO O DANNEGGIARE IL MOBILE E/O LA MERCE DURANTE IL GIOCO

NON SOVRACCARICARE I COPERCHI



I COPERCHI NON SONO PROGETTATI PER SOSTENERE OGGETTI SOVRACCARICARLI ESPONE AL RISCHIO DI CEDIMENTO MECCANICO E DANNI PER LA PERSONA E PER LA MERCE

NON SALIRE SUL MOBILE, NON SALIRE SUI COPERCHI



IL MOBILE NON È PROGETTATO PER SOSTENERE IL PESO DEL CORPO, C'È IL RISCHIO DI CEDIMENTO MECCANICO E DANNI PER LA PERSONA E PER LA MERCE

NON APPOGGIARSI, SBATTERE, FORZARE, TIRARE I COPERCHI SCORREVOLI (DOVE PRESENTI)



I COPERCHI NON SONO PROGETTATI PER SOSTENERE IL PESO DEL CORPO, URTI, APERTURE O CHIUSURE VIOLENTE, C'È IL RISCHIO DI CEDIMENTO MECCANICO, ROTTURA DEL VETRO E DANNI PER LA PERSONA E PER LA MERCE

NON INSERIRE OGGETTI O PARTI DEL CORPO TRA I COPERCHI (DOVE PRESENTI)



RISCHIO DI SCHIACCIAMENTO CON DANNI A PERSONE O COSE



5. RISCHI RESIDUI

Anche se è stato riposto ogni riguardo per rimuovere ogni potenziale rischio, permangono dei rischi residui non eliminabili che devono essere tenuti in considerazione durante l'utilizzo dell'apparecchio. Questi sono riportanti di seguito.

OBBLIGHI E PERICOLI	SIMBOLO	DESCRIZIONE
SPIGOLI E PARTI SPORGENTI		RISCHIO DI FERITA A SEGUITO DI URTO VIOLENTO (i.e. PER CADUTA) E DI IMPIGLIAMENTO (i.e. INDUMENTI LARGHI)
CARICHI SOSPESI		RISCHIO DI CADUTA DELLA MERCE DURANTE LA FASE DI CARICO E SCARICO

Seguire il manuale, consente di prevenire danni e far funzionare l'apparecchio in modo corretto. Ci possono essere comunque situazioni non considerate, per cui la professionalità, l'esperienza ed il buon senso dell'operatore rimangono la prima forma di tutela.

6. COME USARE IL MANUALE D'USO PER L'UTENTE



Il presente manuale non deve essere riprodotto, ceduto a terzi che non siano interessati dall'utilizzo e/o installazione del Mobile Refrigerato.



Leggere il manuale, per ogni dubbio contattare l'assistenza tecnica

Il manuale, prevede che il Mobile Refrigerato sia utilizzato da personale qualificato, formato per quanto riguarda la pulizia, il carico merce, e la manutenzione a cura dell'utente ed eventualmente semplici regolazioni per il corretto funzionamento a seconda della merce e stagionalità o condizioni climatiche che siano comunque quelle contemplate per l'apparecchio.

Il manuale considera invece operazioni di manutenzione specifica, riparazione, verifica di funzionamento, sostituzione di componenti originali, e separazione di griglie ed elementi previa utilizzo di utensili, responsabilità di un tecnico frigorista specializzato. Il controllo della effettiva qualifica non è responsabilità del produttore ma del distributore o società di assistenza definita nel contratto di manutenzione.

Laddove non si faccia differenziazione tra le due figure si intende che l'operazione è eseguibile da entrambi.



Il manuale deve essere custodito e preservato in quanto è parte integrante dell'apparecchio



L'obbligo di formazione del personale qualificato e di controllo della qualifica del tecnico frigorista specializzato non è del Produttore

7. IL MOBILE FRIGORIFERO

Il Mobile Frigorifero è destinato all'uso di personale qualificato, istruito da datore di lavoro anche per quanto riguarda i rischi che può comportare comprendenti quelli descritti nel presente manuale.

SKA è una serie di mobili refrigerati ad esposizione orizzontale con:

- gruppo motore incorporato
- sbrinamento automatico
- illuminazione LED (SKA LED)
- Progettato per la conservazione di alimenti freschi
- Utilizzabile singolarmente o combinato con altre SKA
- Adatto a spostamenti frequenti grazie alle ruote pivotanti con freno

8. NORME, REGOLAMENTI E DICHIARAZIONE DI CONFORMITÀ

La gamma SKA risponde ai requisiti di sicurezza essenziali come richiesti dalle seguenti **Direttive e Regolamenti**:

Unione Europea



Direttiva/Regolamento

Direttiva bassa tensione 2014/35/UE
 Direttiva Macchine 2006/42/UE
 Compatibilità Elettromagnetica 2014/30/UE
 Assenza di sostanze pericolose nei componenti elettrici ed elettronici 2011/65/UE

Direttiva Eco-design 2009/125/UE

Regolamento Eco-design 2019/2024/UE
 Regolamento Delegato Eco-labelling 2019/2018/UE e
 Regolamento Delegato 2021/340/UE

Gran Bretagna (Inghilterra, Galles, Scozia)



Regulation

The Electrical Equipment (Safety) Regulations 2016
 The Supply of Machinery (Safety) Regulations 2008
 Electromagnetic Compatibility Regulations 2016
 Restriction of the Use of Certain Hazardous Substances in Electrical and Electronic Equipment Regulations 2012
 The Ecodesign for Energy-Related Products and Energy Information Regulations 2021

La rispondenza ai requisiti essenziali di sicurezza è verificata dal rispetto delle seguenti norme tecniche:

Direttiva/Regolamento

Compatibilità Elettromagnetica
 Direttiva Bassa Tensione

Regolamento Eco-design

Norma Tecnica Armonizzata

EN 55014-1: 2007, EN 61000-3-2:2020, EN 61000-3-3:2013;
 CEI EN 60335-1:2013+A11:
 2015+A13/2019+A1/A2/A14:2019, EN 60335-2-89:2010+A1:2016+A2:2018,
 ISO 23953-1:2016, ISO 23953-2:2016

9. DATI DI TARGA

I dati riportati nella targa la cui posizione è illustrata in FIG.1 sono:

- | | | | |
|----------------------------|--------------------------------------|---------------------------|--------------------------------------|
| (1) Marchio e/o Produttore | (2) Indirizzo del Produttore | (3) Modello | (4) Numero di serie |
| (5) Anno di produzione | (6) Tensione di alimentazione | (7) Potenza nominale | (8) Potenza di sbrinamento |
| (9) Potenza illuminazione | (10) Tipo e quantità di refrigerante | (11) Secondo refrigerante | (12) Capacità |
| (13) Classe climatica | (14) Classe sicurezza elettrica | (15) Pressione di prova | (16) Agente espandente di isolamento |
| (17) Marchi di conformità | (18) Rifiuto speciale | (19) Paese di produzione | |

10. ETICHETTA ENERGETICA

Con riferimento a FIG. 2, l'etichetta energetica dell'apparecchio riporta le seguenti informazioni:

- I. Codice QR
- II. Marchio/Nome del Produttore
- III. Nome del modello
- IV. Classi energetiche contemplate dal regolamento
- V. Classe di efficienza energetica dell'apparecchio

- VI. Consumo annuo di energia in kW/h
- VII. Superficie di esposizione totale, per ogni scomparto a diversa temperatura di conservazione per i prodotti congelati
- VIII. Range di temperature dei prodotti congelati conservati
- IX. Superficie di esposizione totale, per ogni scomparto a diversa temperatura di conservazione per i prodotti congelati
- X. Range di temperature dei prodotti congelati conservati
- XI. Numero del regolamento applicato

11. DATI TECNICI

<i>SKA / SKA LED</i>	100	150	200
Lunghezza [mm]	1000	1500	2000
Altezza [mm]	945	945	945
Profondità [mm]	960	960	960
Classe di temperatura [°C]	3	3	3
Superficie di esposizione orizzontale [m ²]	0,57	0,94	1,29
Volume di esposizione totale [m ³]	132	216	295
Rumorosità [dB(A)]	< 70	< 70	< 70

Condizioni ambientali della classe climatica di test ISO 23953-2:

Classe climatica	Temperatura a bulbo secco [°C]	Umidità relativa [%]	Punto di rugiada [°C]	Massa di vapore d'acqua in aria secca [g/kg]
3	25	60	16.7	12

12. MOVIMENTAZIONE



Attenzione, rischio di schiacciamento per carico pesante, è obbligatorio indossare i dispositivi di protezione individuale come scarpe antiinfortunistiche e guanti antitaglio durante la movimentazione dell'apparecchio.

Il personale addetto al trasporto e movimentazione deve essere qualificato, capace di verificare pesi, punti di presa, stabilità del carico ed utilizzare strumenti adatti per lo scopo, non danneggiati, non usurati e conformi alle normative vigenti. Durante la fase di trasporto è obbligatorio assicurarsi che persone non autorizzate siano presenti nella zona di presa, scarico e di tragitto.

È fatto divieto di trascinare e/o tirare il mobile utilizzando i vetri perimetrali

13. IMMAGAZZINAMENTO E TRASPORTO

Immagazzinare il mobile in ambienti chiusi con temperature comprese tra -25°C e 55°C con umidità relativa compresa tra 30% e 90%. È fatto divieto di immagazzinare e/o trasportare l'apparecchio in aree scoperte soggette agli agenti atmosferici e sotto alla luce diretta del sole.



I raggi ultravioletti possono determinare scolorimenti e/o deformazioni permanenti di alcune componenti del mobile. Il produttore non è responsabile di tali difetti quando causati da un immagazzinamento diverso da quanto descritto sopra.

14. INSTALLAZIONE, CONDIZIONI AMBIENTALI E COLLEGAMENTO ELETTRICO



L'apparecchio è alimentato da corrente elettrica, prestare attenzione nel momento del collegamento che la linea sia idonea e a norma secondo quanto previsto dalla legislazione del paese di installazione



L'imballo è composto anche da chiodi e parti di metallo che possono provocare ferite e lesioni. Prestare molta cura ed utilizzare i DPI opportuni.



Rimuovere i dispositivi di ritenzione dei coperchi per ultimi in quanto aperture accidentali possono comportare ad urti e/o lesioni.



Le operazioni di installazione sono riservate ad operatori qualificati. La predisposizione dell'area di installazione e il controllo della qualifica dell'operatore non è responsabilità del produttore.



Le condizioni ambientali dell'area di installazione devono essere quelle previste per il corretto funzionamento dell'apparecchio, cioè non devono superare quelle della classe climatica 4 della norma ISO 23953 (25°C / 60% RH) e ad una temperatura NON inferiore a 16°C



La linea di alimentazione elettrica deve essere provvista di sezionatore con protezione automatica contro cortocircuiti, sovraccarichi, scariche a terra e dispersioni tra linea e mobile.



È obbligatorio che nell'area di installazione l'illuminazione sia conforme alle norme vigenti nel paese di installazione



È obbligatorio che tra le pareti laterali, posteriori e superiori vi sia sufficiente spazio per una corretta aereazione, l'uso e la manutenzione (FIG.6)



È vietato spostare il mobile carico di merce. Il mobile deve essere vuoto durante la movimentazione



È vietato posizionare il mobile in zone soggette a correnti d'aria, fonti di calore o illuminazione diretta del sole ed inclinate



È vietato installare l'apparecchio in ambienti ad alto rischio esplosivo



È obbligatorio che la variazione massima di tensione della linea di alimentazione sia compresa +/- 6% del valore nominale



È obbligatorio dimensionare la linea di alimentazione elettrica adeguatamente rispetto alla potenza richiesta dall'apparecchio come indicato sui dati di targa; NON è responsabilità del produttore che l'impianto elettrico a monte della spina corredata al mobile abbia cavi non normati o di sezione non idonea per il carico elettrico installato.



UNA VOLTA STABILITA LA ZONA DI INSTALLAZIONE, ATTENDERE TRE ORE PRIMA DI ACCENDERE L'APPARECCHIO PER CONSENTIRE ALL'OLIO DEL COMPRESSORE DI DEFLUIRE VERSO IL COMPRESSORE DOPO LA MOVIMENTAZIONE.



La sostituzione del cavo di alimentazione elettrica sull'apparecchio è riservata a personale tecnico qualificato

È importante che l'area di installazione abbia una superficie piana. Il mobile può essere sollevato con un dispositivo di trasporto manuale o automatico con la pedana. Togliere l'imballo dall'apparecchio, controllare che l'apparecchio non sia stato danneggiato dal trasporto, togliere la pedana di legno, svitare le staffe supporto imballo e rimettere le viti di fissaggio nei fori lasciati dalle suddette, come indicato nella (FIG.08) Il mobile è dotato di ruote pivotanti assicurarsi che il mobile sia stabile nella zona di installazione. Non spingere con irruenza e applicare una forza incrementale fino arrivare alla giusta velocità di spostamento di 10cm/s. Spingere sempre con le mani in posizione mediana sull'altezza dell'apparecchio. Una volta definita

la posizione del mobile, agire sul freno ruote per bloccarlo in posizione. Verificare che il mobile sia stabile ed appoggi interamente sulla superficie del pavimento. Togliere le pellicole protettive ed i residui dell'imballo. Dopo aver pulito con acqua e detergente neutro l'apparecchio, assicurarsi che il pavimento sia ben asciutto e pulito.

15. MESSA IN ESERCIZIO E VERIFICA INIZIALE



Verificare che le condizioni ambientali siano compatibili con quanto previsto per il corretto funzionamento del mobile, togliere l'alimentazione dalla linea elettrica. Inserire la spina nella presa preposta, ripristinare l'alimentazione elettrica. Monitorare il valore della temperatura interna utilizzando il termometro o il display presente sull'apparecchio. Il mobile impiega circa 24 ore per raggiungere la corretta temperatura di conservazione. Attendere quindi che il dispositivo la raggiunga prima di caricare qualsiasi alimento al suo interno.

16. CARICARE LA MERCE NEL MOBILE FRIGORIFERO



Attenzione, non sovraccaricare i vetri (se presenti); rischio di ferite o lesioni (FIG.5).



Non ostruire le bocchette di uscita o ingresso dell'aria



Non salire sul mobile



Se presenti, aprire un coperchio alla volta per eseguire le operazioni di carico



Caricare il mobile in modo ordinato, senza oltrepassare il livello di carico (FIG.3 e FIG.4)



Non superare i limiti di carico del vassoio di 160kg/m

Caricare nel modo più uniforme possibile l'apparecchio contribuisce a minimizzare i consumi elettrici e favorire la buona conservazione della merce (FIG.3 e FIG.4). Effettuare la rotazione alimentare per favorire il prelievo della merce introdotta nel mobile da più tempo. La temperatura di conservazione ottimale dipende dalla tipologia di alimento, fare riferimento alla normativa vigente che prescrive le temperature massime ammissibili per categoria di prodotto; generalmente il set point di 0°C è indicato per la conservazione di carne e pesce mentre un set point di 2°C per salumi e latticini.

17. INTERAGIRE CON LO STRUMENTO DI REGOLAZIONE DELLA TEMPERATURA

Il Mobile Refrigerato SKA esiste in versione con luce LED oppure senza luce.

SKA LED è dotato di termostato elettronico ed è impostato per funzionare al meglio considerando una condizione ambientale media. È comunque possibile modificare il set-point di lavoro in base alla tipologia di merce inserita al suo interno e/o in base alle condizioni ambiente (MAX 25°C/60% RH).

L'interazione col display è protetta dal blocco tasti per evitare modifiche accidentali. Per interagire con lo strumento di regolazione riferirsi a FIG.7

Altre informazioni sono disponibili nell'area riservata del nostro sito web



Non provare a rimuovere, sostituire o rimpiazzare il display. In caso di malfunzionamento rivolgersi ad un tecnico frigorista specializzato

18. SBRINAMENTO ED ACQUA DI CONDENZA

SKA prevede lo sbrinamento e lo smaltimento automatico dell'acqua di sbrinamento. Qualora vi siano fuoriuscite di acqua controllare che le condizioni ambientali non presentino un livello di umidità relativa che sia oltre il 60% e che l'apparecchio sia ben livellato.

19. ILLUMINAZIONE

SKA non dispone di illuminazione.

SKA LED è dotato di illuminazione LED ad alta efficienza. È possibile accendere la luce o spegnerla premendo l'interruttore luci posto sopra il termostato elettronico come descritto in FIG.7



Non provare a rimuovere, sostituire o rimpiazzare le lampade LED. In caso di malfunzionamento rivolgersi ad un tecnico frigorista specializzato.

20. PARTI IN VETRO

SKA e SKA LED dispongono di parti in vetro basso emissivo.



Non mettere le mani, le dita o altre parti del corpo tra i coperchi o tra il coperchio (dove presenti) ed i profili di arresto per evitare lesioni da schiacciamento



Non usare i vetri perimetrali per spostare l'apparecchio!



Sebbene i vetri ottemperino a stringenti criteri di sicurezza (EN 12151) essi non sono resilienti contro impatti e urti violenti di oggetti metallici e/o acuminati.



Non utilizzare prodotti aggressivi, a base alcool o derivati del petrolio per la pulizia dei vetri.



È assolutamente fatto divieto di sovraccarico dei coperchi (dove presenti) con qualsivoglia oggetto FIG 5.

21. PULIZIA



Attenzione: prima di eseguire qualsiasi operazione di pulizia è necessario togliere l'alimentazione elettrica per eliminare ogni rischio di elettrocuzione. Non bagnare le parti elettriche dell'apparecchio (ventole, lampade, display, etc.). Non toccare il mobile con mani o piedi bagnati o umidi.



Proteggere le mani con i guanti da lavoro.



È obbligatorio pulire il mobile per evitare il proliferare di muffe, funghi e batteri e garantire le norme igieniche della ISO 22000 (HACCP).



Utilizzare acqua ad una temperatura **inferiore** ai 30°C, panni morbidi detergenti delicati e neutri.



Non utilizzare spugne abrasive, acidi e alcalini, solventi e qualsiasi altro panno o prodotto aggressivo. Applicare una pressione moderata.

1. Pulire le parti esterne con cadenza settimanale.
2. Pulire le parti interne con cadenza mensile.
 - a. Rimuovere la merce.
 - b. Togliere le parti separabili.
 - c. Utilizzare un panno morbido, un antibatterico ed acqua tiepida (max 30°C).
 - d. Asciugare accuratamente.
3. Pulire il condensatore ogni 6 mesi per mantenere l'apparecchio efficiente e non ridurre le prestazioni ed aumentare i consumi di energia elettrica.

Se durante le operazioni di pulizia, si nota la formazione di ruggine chiamare un tecnico frigorista qualificato.

Al termine delle operazioni di pulizia, eseguire la procedura di avviamento descritta nel capitolo “MESSA IN ESERCIZIO E VERIFICA INIZIALE”. Capitolo 15.

22. SMALTIMENTO



Tutte le operazioni successive allo scarico merci precedente allo smantellamento qui descritto sono eseguibili solo da tecnici frigoristi qualificati.

Smantellare il mobile in conformità con le normative vigenti. L'apparecchio è infatti un rifiuto pericoloso e deve essere gestito come tale. Tutti i mobili della famiglia SKA prevedono gruppo incorporato e sono quindi soggetti alla Direttiva 2012/19/UE (recepita in Italia col Dlgs. 49/2014).



È obbligatorio conferire l'apparecchio presso un centro di recupero e riciclaggio autorizzato. È possibile richiedere lo smaltimento al rivenditore qualora sia sostituito da un nuovo apparecchio.



È responsabilità del produttore rendere possibile il recupero e lo smaltimento per via diretta o indiretta.



L'apparecchio è riciclabile

Quanto sopra si applica al mobile venduto nell'Unione Europea.

23. GARANZIA E RICAMBI

L'apparecchio è coperto da garanzia se utilizzato come descritto nel manuale presente e se opera nel suo campo d'impiego, è mantenuto correttamente nei tempi e modi ed è utilizzato da personale qualificato. Per le condizioni di garanzia specifiche rivolgersi al rivenditore.



È obbligatorio utilizzare solo parti di ricambio originali

Per richiedere parti di ricambio, rivolgersi al rivenditore/distributore.

24. RISOLUZIONE DEI PROBLEMI COMUNI

	Causa	Soluzione
Il mobile si arresta o non si accende	<ul style="list-style-type: none">• La spina elettrica è scollegata• Il compressore va in protezione	<ul style="list-style-type: none">• Collegare la spina elettrica• Controllare che il condensatore sia pulito e che la griglia di ripresa aria del vano motore sia libera, altrimenti contattare l'assistenza.
Il mobile non raffredda a sufficienza	<ul style="list-style-type: none">• Il mobile sta eseguendo lo sbrinamento• La merce non è caricata ordinatamente• Il mobile è vicino a correnti d'aria, fonti di calore o è investito dai raggi solari• Il vano refrigerato è ricoperto di ghiaccio	<ul style="list-style-type: none">• Attendere la fine dello sbrinamento• Distribuire il carico omogeneamente sui ripiani• Collocare il mobile altrove o eliminare le cause di disturbo esterne• Eseguire lo sbrinamento
Presenza di condensa	<ul style="list-style-type: none">• Umidità troppo alta	<ul style="list-style-type: none">• Verificare le condizioni ambientali e che l'apparecchio non sia addossato ad altri elementi (muri, finestre, colonne etc.)
Perdita d'acqua	<ul style="list-style-type: none">• La vaschetta di smaltimento acqua di condensa è piena per la troppa umidità	<ul style="list-style-type: none">• Le condizioni ambientali non sono adatte al corretto funzionamento dell'apparecchio

25. UTILIZZO STAGIONALE E CONSERVAZIONE

Se il dispositivo non è utilizzato con continuità ed è soggetto a periodi di fermo prolungati, occorre prima della sua conservazione eseguire una accurata pulizia come descritto nell'apposito capitolo, coprirlo con un telo, assicurare il cavo di alimentazione all'apparecchio per evitare che rimanga impigliato e possa danneggiarsi. È importante che il luogo di deposito non sia caldo e umido.

IL PRODOTTO NON PUÒ ESSERE CONSERVATO ALL'ESTERNO ESPOSTO AGLI AGENTI ATMOSFERICI E LUCE DIRETTA DEL SOLE come descritto nel capitolo 13.



**SKA 100-150-200
REFRIGERATED HORIZONTAL DISPLAY CABINET
GENERAL INSTRUCTIONS**



2623434 - rev.01



TABLE OF CONTENTS

1.	<u>ILLUSTRATIONS</u>	17
2.	<u>INTRODUCTION</u>	19
3.	<u>LIABILITY, PROHIBITIONS AND REQUIREMENTS</u>	19
	<u>RESPONSIBILITY OF THE MANUFACTURER</u>	19
	<u>RESPONSIBILITY OF THE USER</u>	19
	<u>MEANING OF THE SYMBOLS ON THE REFRIGERATED CABINET</u>	19
	<u>MEANING OF THE SYMBOLS IN THE MANUAL</u>	20
4.	<u>OBLIGATIONS AND REQUIREMENTS</u>	20
5.	<u>RESIDUAL RISKS</u>	21
6.	<u>HOW TO USE THE USER MANUAL</u>	22
7.	<u>THE REFRIGERATOR CABINET</u>	22
8.	<u>RULES, REGULATIONS AND DECLARATION OF CONFORMITY</u>	23
9.	<u>LICENCE PLATE DATA</u>	23
10.	<u>ENERGY LABEL</u>	23
11.	<u>TECHNICAL DATA</u>	24
12.	<u>HANDLING AND TRANSPORT</u>	24
13.	<u>STORAGE</u>	24
14.	<u>INSTALLATION, ENVIRONMENTAL CONDITIONS AND ELECTRICAL CONNECTION</u>	24
15.	<u>COMMISSIONING AND INITIAL VERIFICATION</u>	25
16.	<u>LOADING THE GOODS INTO THE REFRIGERATOR CABINET</u>	26
17.	<u>CONTROLLER</u>	26
18.	<u>DEFROSTING AND CONDENSATE WATER</u>	26
19.	<u>LIGHTING</u>	26
20.	<u>GLASS SLIDING LIDS</u>	27
21.	<u>CLEANLINESS</u>	27
22.	<u>DISPOSAL</u>	28
23.	<u>WARRANTY AND SPARE PARTS</u>	28
24.	<u>TROUBLESHOOTING COMMON PROBLEMS</u>	28
25.	<u>SEASONAL USE AND STORAGE</u>	29

1. ILLUSTRATIONS

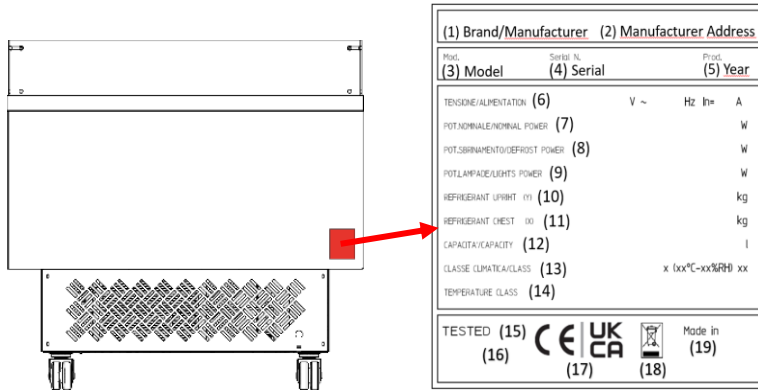

FIG.1

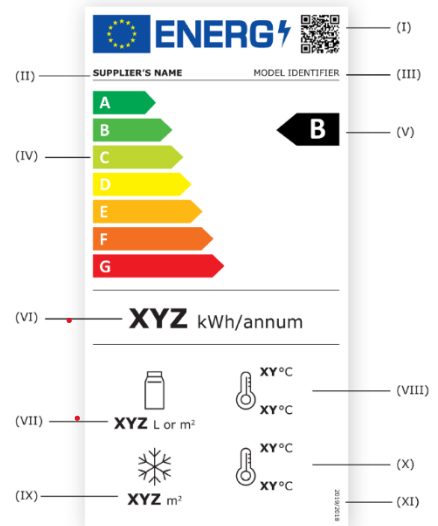

FIG.2

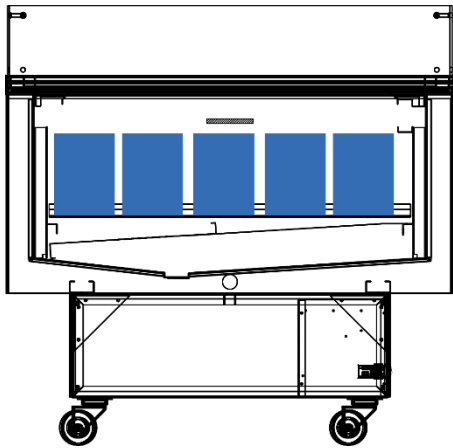

FIG.3

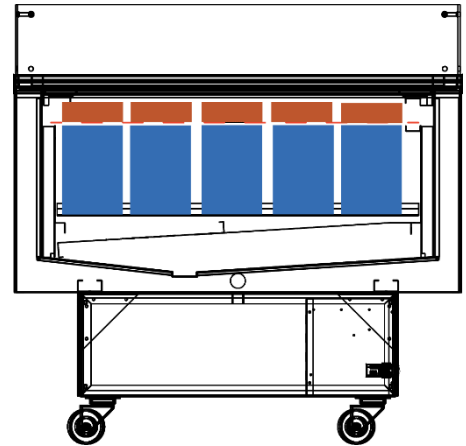

FIG.4

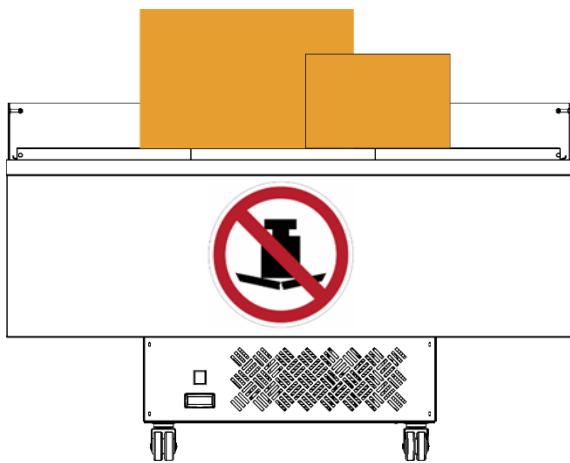

FIG.5

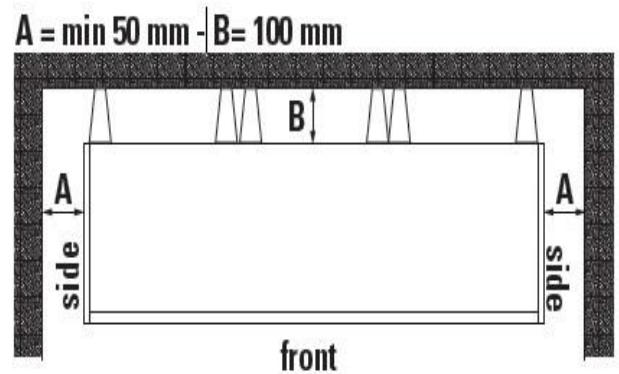
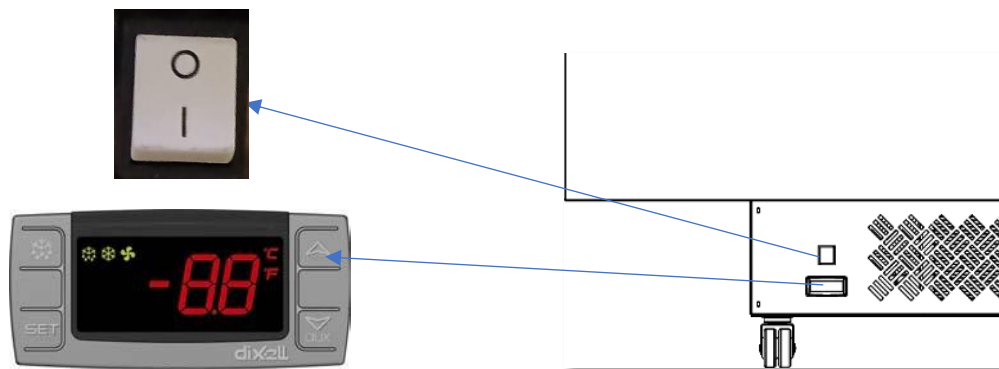

FIG.6









- SET** To read or to modify the set point
In programming mode: to select or confirm a value
-  (SBR): Start defrost
-  (SU): Scroll up to read an eventual temperature alarm.
In programming mode: scroll up to parameter code and increases values
-  (GIÙ): Scroll down to read an eventual temperature alarm
In programming mode: scroll down to parameter code and decreases values
-  Light ON/OFF
-  Lock / Unlock key board
- SET+**  Enter in programming mode
- SET+**  Exit from programming mode

FIG.7

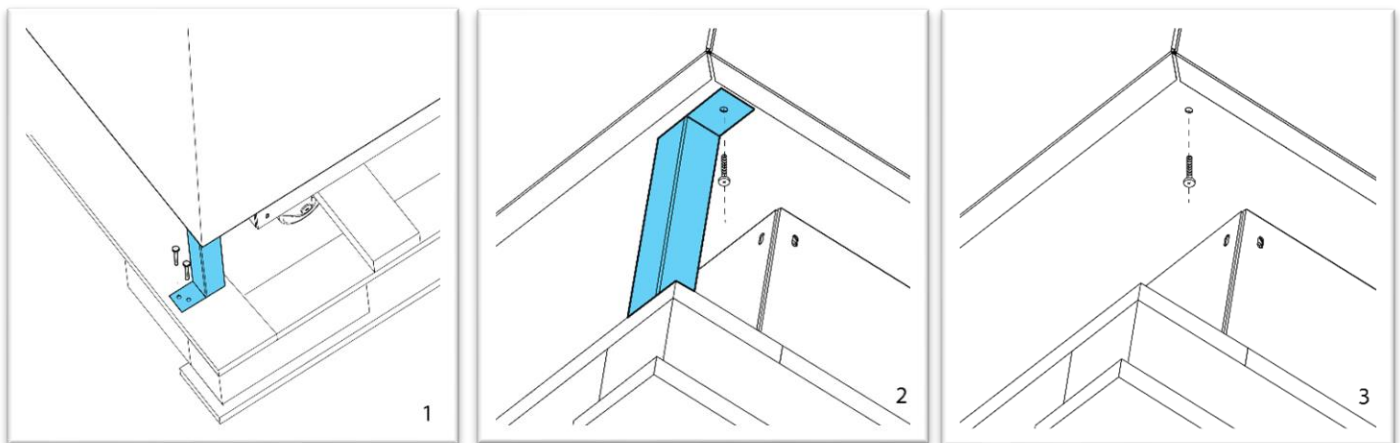

FIG.8

2. INTRODUCTION

Thank you for choosing one of our products. You have certainly made a good investment and we are sure that our device will prove it to you. It has been carefully designed so that it can provide maximum performance, under the best conditions of safety and economy. Numerous strict inspections were carried out during its manufacture.

Carefully follow the instructions given in this document to avoid risks to the user, damage to the device or impairment of performance.

Ours. Company declines all responsibility if the original functionality of the device is altered by changes of any kind (addition or elimination of electrical or mechanical parts) or non-compliance with the instructions in this manual.

This booklet must be kept and transmitted to any new users.

THIS MANUAL IS TRANSLATED FROM ITALIAN

3. LIABILITY, PROHIBITIONS AND REQUIREMENTS

THE APPARATUS IS NOT INTENDED FOR USE BY PERSONS (INCLUDING CHILDREN) WHOSE PHYSICAL, SENSORY OR MENTAL CAPACITIES ARE REDUCED, OR WITH LACK OF EXPERIENCE OR KNOWLEDGE, UNLESS ASSISTED BY A PERSON OR PERSONS RESPONSIBLE FOR THEIR SAFETY, THEIR MONITORING OR FOR GIVING INSTRUCTIONS CONCERNING THE USE OF THE APPARATUS.

CHILDREN MUST BE SUPERVISED TO ENSURE THAT THEY DO NOT PLAY WITH THE DEVICE.

RESPONSIBILITY OF THE MANUFACTURER

The manufacturer shall not be liable for:

- Use and installation other than those provided for in this manual
- The stability and presence of a high sensitivity residual current circuit breaker ($I_n=16^\circ$; $I_d=30\text{mA}$) on the power supply as required by current legislation
- Problems or failures due to incorrect maintenance
- Use of accessories and/or modifications and/or spare parts non-standard, unauthorized, or not from the original manufacturer
- Performances other than declared in environmental operating conditions

RESPONSIBILITY OF THE USER

The user is responsible for:

- Use the refrigerated cabinet as stated in the user manual
- Performing periodic maintenance
- Using personal protective equipment when needed
- Calling on qualified technicians for technical interventions as required by the legislation of the country of installation
- Store food at temperatures set by food safety regulations to avoid personal hazards and food waste.

MEANING OF THE SYMBOLS ON THE REFRIGERATED CABINET:



Electricity hazard



Connect an earth terminal to the ground



Flammable material



Obligation of separate collection

MEANING OF THE SYMBOLS IN THE MANUAL:



Wear protective gloves



Unplug the appliance



Refer to instruction manual/booklet



Crushing of hands



General warning sign



Suspended loads



General Prohibition sign



No heavy loads



No stepping on surface



Qualified refrigeration technician



Recyclable



General mandatory action

4. OBLIGATIONS AND REQUIREMENTS

OBLIGATIONS AND HAZARDS

DO NOT STORE EXPLOSIVE SUBSTANCES SUCH AS AEROSOL CONTAINERS WITH FLAMMABLE PROPELLANT IN THIS APPARATUS

DO NOT OBSTRUCT AIR OUTLET AND INLETS, INCLUDING REAR AND LOWER AIR VENTS ON THE MOTOR COMPARTMENT

DO NOT EXCEED THE LOADING LEVELS REQUIRED FOR THE PROPER STORAGE OF GOODS

IF THE POWER CORD IS DAMAGED, IT MUST BE REPLACED BY QUALIFIED PERSONNEL

SYMBOL



DESCRIPTION

HIGH CONCENTRATIONS OF EXPLOSIVE OR FLAMMABLE CONTENT IN ELECTRICAL EQUIPMENT EXPOSE THE USER TO A HIGH RISK OF IMPACT OR BURNS, WHICH CAN BE FATAL

THE CABINET WILL NOT BE ABLE TO KEEP THE PRODUCTS AT THE CORRECT STORAGE TEMPERATURE

THE CABINET WILL NOT BE ABLE TO KEEP THE PRODUCTS AT THE CORRECT STORAGE TEMPERATURE

DAMAGED POWER CORD IS A POTENTIAL CAUSE OF ELECTROCUTION

DO NOT USE ELECTRICAL APPLIANCES TO STORE GOODS INSIDE THE CABINET



CONDENSATION CAN FALL ON THE SHELVES

DO NOT USE TOOLS OR ELECTRICAL APPLIANCES TO DEFROST THE CABINET



THE PRIMARY REFRIGERANT FLUID IS A FLAMMABLE GAS

DO NOT APPLY STICKERS OR ADD FOREIGN ELEMENTS TO THE CABINET, OTHER THAN THE GOODS TO BE STORED AND DISPLAYED



THE CABINET WILL NOT BE ABLE TO KEEP THE PRODUCTS AT THE CORRECT STORAGE TEMPERATURE

DO NOT USE THE CABINET FOR STORING PHARMACEUTICAL PRODUCTS



PHARMACEUTICAL PRODUCTS REQUIRE SAFETY AND MONITORING DEVICES NOT PRESENT ON THIS DEVICE

DO NOT PLACE GOODS IN THE CABINET AT A TEMPERATURE OTHER THAN THE OPTIMAL STORAGE TEMPERATURE AS REQUIRED IN ISO 22000 (HACCP)



THE CABINET WILL NOT BE ABLE TO KEEP THE PRODUCTS AT THE CORRECT STORAGE TEMPERATURE

DO NOT USE THE CABINET IN ENVIRONMENTS WHOSE TEMPERATURE, HUMIDITY AND AIR SPEED CONDITIONS EXCEED THE CONDITIONS STATED ON THE LICENCE PLATE AND IN THE MANUAL



THE CABINET WILL NOT BE ABLE TO KEEP THE PRODUCTS AT THE CORRECT STORAGE TEMPERATURE

DO NOT ALLOW THE USE OF THE CABINET BY PEOPLE WITH REDUCED AND / OR ALTERED MOTOR OR MENTAL SKILLS WITHOUT ADEQUATE SUPERVISION



SUCH PEOPLE MAY NOT HAVE THE ABILITY TO REACT PROMPTLY IN CASE OF DANGER OR COULD MISUSE THE CABINET AND PUT THEIR HEALTH AT RISK

DO NOT ALLOW CHILDREN AND MINORS TO PLAY WITH MOBILE



CHILDREN AND MINORS MAY ENDANGER THEMSELVES OR DAMAGE THE CABINET AND/OR MERCHANDISE IF PLAYING WITH IT

DO NOT OVERLOAD THE LIDS



THE LIDS ARE NOT DESIGNED TO SUPPORT HEAVY WEIGHT. IT WOULD DAMAGE LIDS, GOODS AND HARM PEOPLE

DO NOT CLIMB ON THE CABINET



THE CABINET IS NOT DESIGNED TO SUPPORT THE WEIGHT OF THE BODY, THERE IS A RISK OF MECHANICAL FAILURE AND HARM TO THE PERSON AND THE GOODS

DO NOT LEAN, SLAM, FORCE, PULL, HANG, OR CLIMB ON DOORS (WHEN PRESENT)



THE DOORS ARE NOT DESIGNED TO ACCEPT ANY WEIGHT, SHOCKS, OPENINGS OR VIOLENT CLOSURES. IGNORING THAT, DOORS AND GLASS CAN BREAK, PEOPLE AND GOODS MAY BE HARMED.



DO NOT INSERT OBJECTS OR BODY PARTS BETWEEN DOORS (WHEN PRESENT)



RISK OF CRUSHING WITH HARM TO PEOPLE OR THINGS

5. RESIDUAL RISKS

Although every care has been taken to remove any potential risk, there are still residual risks that cannot be eliminated that must be considered when using the appliance. These are reported below.

OBLIGATIONS AND HAZARDS	SYMBOL	DESCRIPTION
EDGES AND PROTRUDING PARTS		RISK OF INJURY AS A RESULT OF VIOLENT IMPACT (i.e. BY FALLING) AND ENTANGLEMENT (i.e. LOOSE CLOTHING)
SUSPENDED LOADS		RISK OF FALLING GOODS DURING LOADING AND UNLOADING
MOVING PARTS		IMPACT REBOUNDING WHEN OPENING THE LIDS

Following the manual, allows you to prevent damage and operate the appliance correctly. However, there may be situations not considered, so the professionalism, experience and common sense of the operator remain the first line of protection.

6. HOW TO USE THE USER MANUAL



This manual must not be reproduced or transferred to third parties who are not involved in the use and / or installation of the Refrigerated Cabinet.



Read the manual but for any doubt, contact technical support

The manual insists that the Refrigerated Cabinet be used by qualified personnel, trained in cleaning, loading goods, and maintenance and possibly simple adjustments for correct operation depending on the goods and seasonality or climatic conditions that are in any case those for which the appliance is designed.

However, specific maintenance operations, repairs, verification of operation, replacement of original components, and separation of grids and elements after the use of tools, is the responsibility of a specialized refrigeration technician. The check of the actual qualification of the technician is not the responsibility of the manufacturer but of the distributor or service company defined in the maintenance contract.

Where there is no differentiation between the two entities, it is understood that the operation can be performed by either.



The manual must be kept and preserved as it is an integral part of the appliance



The Manufacturer does not have the obligation to train qualified personnel or to check the qualification of specialized refrigeration technicians

7. THE REFRIGERATOR CABINET

The Refrigerator Cabinet is intended for the use of qualified personnel, instructed by their employer about the risks it may entail, including those described in this manual.

SKA is a series of refrigerated horizontal display cabinets with:

- built-in motor assembly
- automatic defrosting
- LED lighting (SKA LED)
- Suitable for fresh food
- Stand alone or multiplexing with any other SKA

8. RULES, REGULATIONS AND DECLARATION OF CONFORMITY

The *SKA* range meets the essential safety requirements as required by the following **Directives and Regulations**:

European Union



Directive/Regulation

Low Voltage Directive 2014/35/EU
 Machinery Directive 2006/42/EU
 Electromagnetic Compatibility 2014/30/EU
 Absence of hazardous substances in electrical and electronic components 2011/65/EU

 Eco-design Directive 2009/125/EU

 Eco-design Regulation 2019/2024/EU
 Eco-labelling Delegate Regulation 2019/2018/EU and Delegated Regulation 2021/340/EU

Great Britain (England, Wales, Scotland)



Regulation

The Electrical Equipment (Safety) Regulations 2016
 The Supply of Machinery (Safety) Regulations 2008
 Electromagnetic Compatibility Regulations 2016
 Restriction of the Use of Certain Hazardous Substances in Electrical and Electronic Equipment Regulations 2012
 The Ecodesign for Energy-Related Products and Energy Information Regulations 2021

Compliance with the essential safety requirements is verified by compliance with the following technical standards:

Directive/Regulation

Electromagnetic Compatibility

 Low Voltage Directive

 Eco-design

Harmonized Technical Standard

EN 55014-1: 2007, EN 61000-3-2:2020, EN 61000-3-3:2013;

 IEC EN 60335-1/A1/A2/A14:2021, EN 60335-2-89:2010+A1:2016+A2:2018,
 ISO 23953-1:2016, ISO 23953-2:2016

9. LICENCE PLATE DATA

The data shown on the plate whose position is illustrated in FIG.1 are:

- | | | | |
|-------------------------------|---------------------------------------|----------------------------|----------------------------|
| (1) Brand and/or Manufacturer | (2) Address of the Manufacturer | (3) Model | (4) Serial number |
| (5) Year of production | (6) Power supply | (7) Nominal power | (8) Defrosting power |
| (9) Lighting power | (10) Type and quantity of refrigerant | (11) Second refrigerant | (12) Capacity |
| (13) Climate class | (14) Electrical safety class | (15) Test pressure | (16) Insulation foam agent |
| (17) Conformity markings | (18) Special waste | (19) Country of production | |

10. ENERGY LABEL

With reference to FIG. 2, the energy label of the appliance contains the following information:

- XII. QR Code

- XIII. Brand/Manufacturer Name
- XIV. Model name
- XV. Energy classes covered by the Regulation
- XVI. Energy efficiency class of the appliance
- XVII. Annual energy consumption in kW/h
- XVIII. Total exposure area, for each compartment at different storage temperature for frozen products
- XIX. Temperature range of preserved frozen products
- XX. Total exposure area, for each compartment at different storage temperature for frozen products
- XXI. Temperature range of preserved frozen products
- XXII. Number of regulations applied

11. TECHNICAL DATA

<i>SKA / SKA LED</i>	100	150	200
Length [mm]	1000	1500	2000
Height [mm]	945	945	945
Depth [mm]	960	960	960
Temperature Class [°C]	3	3	3
Horizontal exposure surface [m ²]	0.57	0.94	1.29
Total volume exposure area [m ³]	132	216	295
Noise Level [dB(A)]	< 70	< 70	< 70

Environmental conditions of the ISO 23953-2 test climate class:

Climate class	Dry bulb temperature [°C]	Relative humidity [%]	Dew point	Mass of water vapour in dry air [g/kg]
3	25	60	16.7	12

12. HANDLING



Attention, risk of crushing due to heavy load. Personal protective equipment such as safety shoes and anti-cutting gloves must be worn when handling the appliance.



The personnel involved in transport and handling must be qualified, able to verify weights, gripping points, load stability and usage tools suitable for the purpose that are not damaged, or worn and compliant with current regulations. During the transport phase it is mandatory to ensure that unauthorized persons are not present in the pick-up, unloading and movement area.



It is forbidden to drag and / or pull the cabinet using the perimeter glass components.

13. STORAGE AND TRANSPORT

Store the cabinet indoors with temperatures between -25°C and 55°C with relative humidity between 30% and 90%. It is forbidden to store the appliance in uncovered areas subject to atmospheric agents and under direct sunlight.



Ultraviolet rays can cause discoloration and / or permanent deformation of some components of the cabinet. The manufacturer is not responsible for such defects when caused by storage other than as described above.

14. INSTALLATION, ENVIRONMENTAL CONDITIONS AND ELECTRICAL CONNECTION



The appliance is powered by electricity, pay attention at the time of connection that the line is suitable and in accordance with the legislation of the country of installation



The packaging is also composed of nails and metal parts that can cause injuries and injuries. Take great care and use the appropriate PPE.



For appliances equipped with glass doors, remove the door opening retaining devices last, as accidental openings may result in impact and/or injury.



Installation operations are reserved for qualified operators. The preparation of the installation area and the verification of the qualification of the operator is not the responsibility of the manufacturer.



The environmental conditions of the installation area must be those provided for the correct operation of the appliance, that is, they must not exceed those of climate class 4 of ISO 23953 (30 ° C / 55% RH) and at a temperature NOT lower than 16 ° C

The power supply line must be equipped with a disconnecter with automatic protection against short circuits, overloads, discharges to the ground and differences between the line and the furniture.



Lighting in the installation area must comply with the regulations in force in the country of installation



Sufficient space must be kept between the side, rear, and upper walls for proper ventilation, use and maintenance (FIG.6)



The cabinet must not be moved when loaded with goods. The cabinet must be empty during handling



The cabinet must not be placed in areas subject to drafts, heat sources or direct sunlight



The equipment must not be installed in environments with a high explosive risk



The equipment must not be moved when loaded with products



The maximum voltage variation of the supply line must be +/- 6% of the nominal value



ONCE THE INSTALLATION AREA HAS BEEN DEFINED, WAIT FOR THREE HOURS BEFORE SWITCHING ON THE APPLIANCE TO ALLOW THE COMPRESSOR OIL TO FLOW TOWARDS THE COMPRESSOR AFTER HANDLING.



The replacement of the power cord on the appliance is reserved for qualified technical personnel

It is important that the surface of the installation area is flat. The cabinet can be lifted with a manual or automatic transport device equipped with platform. Remove the packaging from the appliance, check that the appliance has not been damaged during transport, remove the wooden platform, unscrew the packaging support brackets and replace the fastening screws in the holes left by the aforementioned, as indicated in (FIG.08). The cabinet is equipped with pivoting wheels; make sure that the cabinet is stable in the installation area. Do not push hard and apply incremental force until the proper speed of 10cm/s is reached. Always push with hands in middle position on the height of the appliance. Once the position of the cabinet has been defined, act on the wheel brake to lock it into position. Check that the cabinet is stable and rests entirely on the floor surface. Remove the protective films and packaging residues. After cleaning the appliance with water and a neutral detergent, make sure that the floor is clean and dry.

15. COMMISSIONING AND INITIAL VERIFICATION



Check that the environmental conditions are compatible with what is required for the correct functioning of the cabinet, remove the power supply from the power line. Plug the power cord into the socket, restore the power supply. Monitor the value of the internal temperature using the display on the device. The cabinet takes about 24 hours to reach the correct storage temperature. Wait for the device to reach this before loading any food into it.

16. LOADING THE GOODS INTO THE REFRIGERATOR CABINET



Caution! do not overload the lids, if any; Risk of injury or damage (Fig. 5)



Do not obstruct the air outlets or inlets



Do not climb on the cabinet



If any, open one door at a time to perform loading operations



Load the cabinet in an orderly manner, do not exceed load level limit (FIG.3 and FIG.4)



Do not exceed load limits of the tray of 160Kg/m

Loading the appliance as evenly as possible helps to minimize electricity consumption and promote the proper preservation of the goods (FIG.3 and FIG.4). Carry out the food rotation to facilitate the withdrawal of the goods stored in the cabinet the longest. The optimal storage temperature depends on the food type, refer to current regulations providing for the maximum permitted temperatures by product category; generally, a set point of 0°C is recommended for meat and fish storage and a set point of 2°C for cold cuts and dairy products.

17. CONTROLLER

The SKA refrigerated cabinet is available with LED light or without light.

SKA LED is equipped with an electronic thermostat and is set to work best considering an average environmental condition. However, it is possible to modify the working set-point according to the type of goods placed inside and/or according to the ambient conditions (MAX 25°C/60% RH). Interaction with the display is protected by the key lock to prevent any accidental changes. To interact with the adjustment tool refer to FIG.7

Additional information is available in the login area of our website.



Do not try to remove or replace the display. In case of malfunction, contact a specialized refrigeration technician

18. DEFROSTING AND CONDENSATE WATER

SKA is equipped with a fully defrost and condensing water evacuation system. In case of condensing water leakage, check if the environmental humidity is not higher than 60% and that the cabinet is on a plane levelled surface.

19. LIGHTING

SKA is not self-illuminated

SKA LED is equipped with high-efficiency LED light. Use the switch above the electronic thermostat to turn the light on or off, as detailed in FIG.7



Do not try to remove or replace LED lamps. In case of malfunction, contact a specialized refrigeration technician

20. GLASS SLIDING LIDS

SKA and SKA LED have parts in low-e glass.



Do not place your hands, fingers, or other parts of the body near the axis of rotation of the door, where present and the frame or between one door and another when they are about to close to avoid crushing injuries.



Do not use perimeter glass components to move the appliance.



Although the doors comply with stringent safety criteria (EN 12151) they are not resilient against violent impacts and impacts of metal and/or sharp objects.



Do not use aggressive, alcohol-based, or petroleum-derived products for glass cleaning



Do not overload the lids, where present (FIG 5)

21. CLEANLINESS



Attention: before performing any cleaning operation it is necessary to remove the power supply to eliminate any risk of electrocution. Do not wet the electrical parts of the appliance (fans, lamps, displays, etc.). Do not touch the cabinet with wet or damp hands or feet



Protect your hands with work gloves



The cabinet must be cleaned to avoid the proliferation of moisture, fungi and bacteria and to ensure the hygiene standards of ISO 22000 (HACCP)



Use water at a temperature **below** 30°C, mild and neutral soft cleaning cloths



Do not use abrasive sponges, acids and alkalis, solvents and any other cloth or aggressive product. Apply moderate pressure

1. Clean the external parts on a weekly basis.
4. Clean the internal parts monthly
 - a. Remove goods
 - b. Remove separable parts
 - c. Use a soft cloth, an antibacterial cloth and warm water (max 30°C)
 - d. Dry thoroughly

- Clean the condenser every 6 months to keep the appliance efficient and maintain performance, so as not to increase electricity consumption.

If during cleaning operations, rust formation is noted call a qualified refrigeration technician. When the cleaning operations are complete, perform the start-up procedure described in the chapter "INITIAL COMMISSIONING".

22. DISPOSAL



All operations after the unloading of goods prior to the dismantling described here can only be performed by qualified refrigeration technicians.

Dismantle the cabinet in accordance with current regulations. The device is in fact a hazardous waste and must be managed as such. All the cabinets of the SKA family has an incorporated group and is therefore subject to Directive 2012/19 / EU (implemented in Italy with Legislative Decree 49/2014).



The appliance must be delivered to an authorized recovery and recycling centre. You can request disposal from your dealer if it is replaced by a new appliance.



It is the responsibility of the producer to make recycling and disposal possible, directly or indirectly.



The appliance is recyclable

The above does apply to cabinets sold in the European Union.

23. WARRANTY AND SPARE PARTS

The device is covered by warranty if used as described in the manual present and if it operates in its field of use, is maintained correctly in time and as using the proper methods and is operated by qualified personnel. Please contact your dealer for specific warranty conditions.



Only original spare parts must be used

To request spare parts, please contact your dealer/distributor.

24. TROUBLESHOOTING COMMON PROBLEMS

	Cause	Solution
The cabinet stops or does not turn on	<ul style="list-style-type: none"> The electrical plug is disconnected The compressor goes into protection mode 	<ul style="list-style-type: none"> Connect the electrical plug Check that the condenser is clean and that the air intake grill of the motor compartment is free, otherwise contact support
The cabinet does not cool sufficiently	<ul style="list-style-type: none"> The cabinet is performing a defrost Air intake or air supply are obstructed 	<ul style="list-style-type: none"> Wait for the end of defrosting Free the vents

	<ul style="list-style-type: none"> • The goods are not neatly loaded • The CABINET is close to drafts, heat sources or is warmed by the sun's rays • The evaporator is frozen 	<ul style="list-style-type: none"> • Distribute the load evenly on the shelves • Place the CABINET elsewhere or eliminate external causes of disturbance • Perform defrost
Presence of condensate	<ul style="list-style-type: none"> • Humidity too high 	<ul style="list-style-type: none"> • Check the environmental conditions and that the device is not leaning against other elements (walls, windows, columns, etc.)
Water loss	<ul style="list-style-type: none"> • The condensate water disposal tank is full due to too much moisture 	<ul style="list-style-type: none"> • Environmental conditions are not suitable for the correct operation of the appliance

25. SEASONAL USE AND STORAGE

If the device is not used continuously and is subject to prolonged downtime, it is necessary before its storage, to carry out a thorough cleaning as described in the appropriate chapter, cover it with a cloth, secure the power cord to the appliance to prevent it from getting entangled and damaged. It is important that the storage place is not hot and humid.

THE PRODUCT MAY NOT BE STORED OUTSIDE EXPOSED TO WEATHERING AND DIRECT SUNLIGHT as described in Chapter 13.



SKA 100 - 150 - 200
MEUBLE RÉFRIGÉRÉ HORIZONTAL
MODE D'EMPLOI



2623434 - rev.01



TABLE DES MATIERES

1.	<u>ILLUSTRATIONS</u>	32
2.	<u>EXPOSÉ</u>	34
3.	<u>RESPONSABILITÉS, INTERDICTIONS ET EXIGENCES</u>	34
	<u>RESPONSABILITÉ DU FABRICANT</u>	34
	<u>RESPONSABILITÉ DE L'UTILISATEUR</u>	34
	<u>SIGNIFICATION DES SYMBOLES FIGURANT SUR LE MEUBLE RÉFRIGÉRÉ</u>	34
	<u>SIGNIFICATION DES SYMBOLES FIGURANT DANS LE MANUEL</u>	35
4.	<u>OBLIGATIONS ET EXIGENCES</u>	35
5.	<u>RISQUES RESIDUELS</u>	37
6.	<u>COMMENT UTILISER LE MANUEL D'UTILISATION</u>	37
7.	<u>LE MEUBLE FRIGORIFIQUE</u>	38
8.	<u>NORMES, RÉGLEMENTATIONS ET DÉCLARATION DE CONFORMITÉ</u>	38
9.	<u>INFORMATIONS FIGURANT SUR LA PLAQUE SIGNALÉTIQUE</u>	38
10.	<u>ÉTIQUETTE ÉNERGÉTIQUE</u>	39
11.	<u>INFORMATIONS TECHNIQUES</u>	39
12.	<u>MANUTENTION ET TRANSPORT</u>	39
13.	<u>ENTREPOSAGE</u>	40
14.	<u>INSTALLATION, CONDITIONS ENVIRONNEMENTALES ET BRANCHEMENT ÉLECTRIQUE</u>	40
15.	<u>MISE EN SERVICE ET VÉRIFICATION INITIALE</u>	41
16.	<u>CHARGER LES MARCHANDISES DANS L'ARMOIRE FRIGORIFIQUE</u>	41
17.	<u>RÉGULATEUR</u>	42
18.	<u>DÉGIVRAGE ET EAU DE CONDENSATION</u>	42
19.	<u>ÉCLAIRAGE</u>	42
20.	<u>PIÈCES EN VITRE</u>	42
21.	<u>NETTOYAGE</u>	42
22.	<u>ÉLIMINATION</u>	43
23.	<u>GARANTIE ET PIÈCES DÉTACHÉES</u>	43
24.	<u>RÉSOLUTION DES PROBLÈMES COURANTS</u>	43
25.	<u>UTILISATION SAISONNIÈRE ET CONSERVATION</u>	44

1. ILLUSTRATIONS

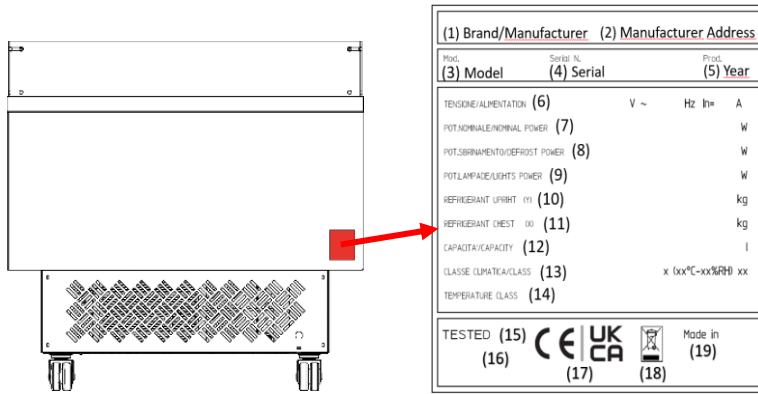

FIG.1

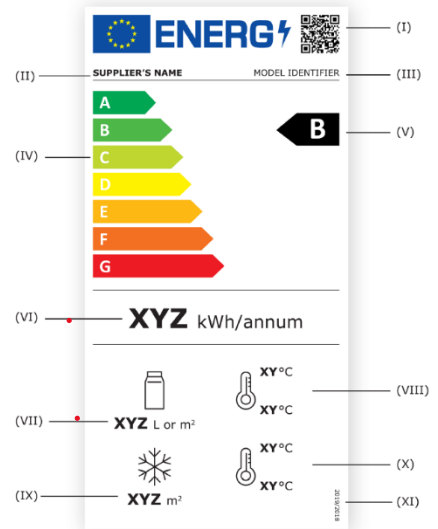

FIG.2

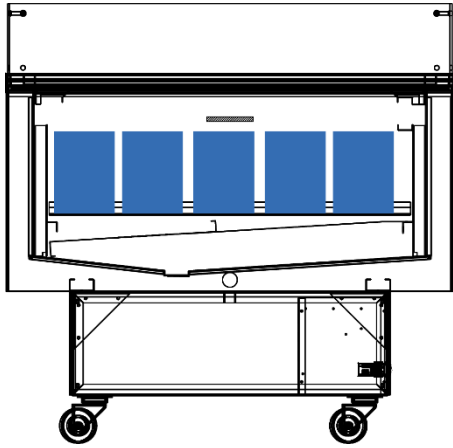

FIG.3

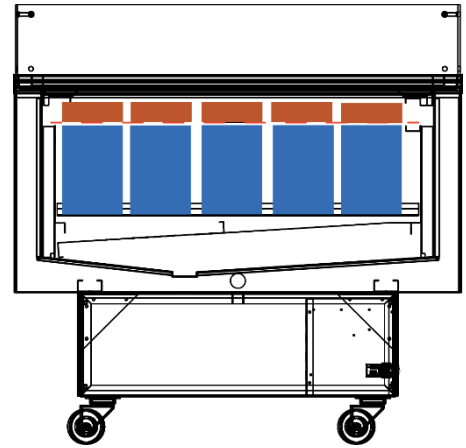

FIG.4

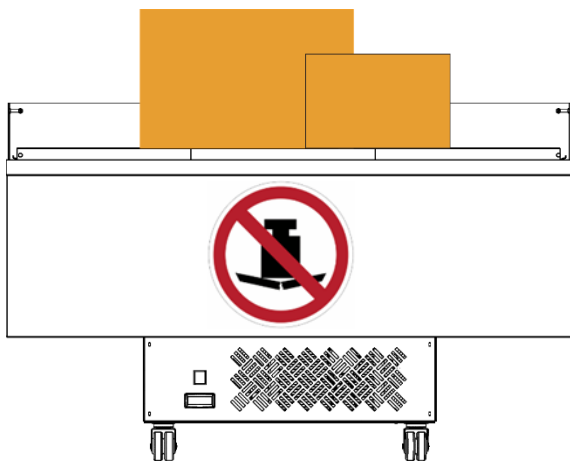

FIG.5

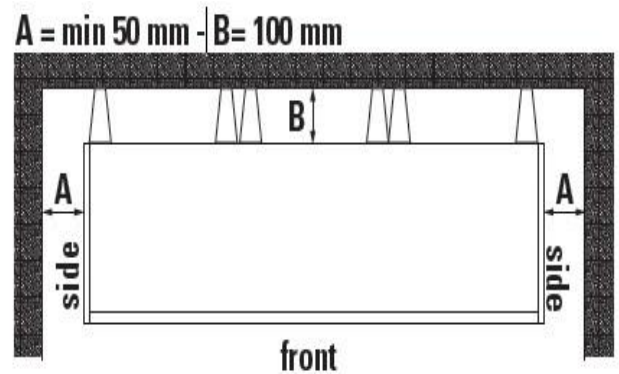
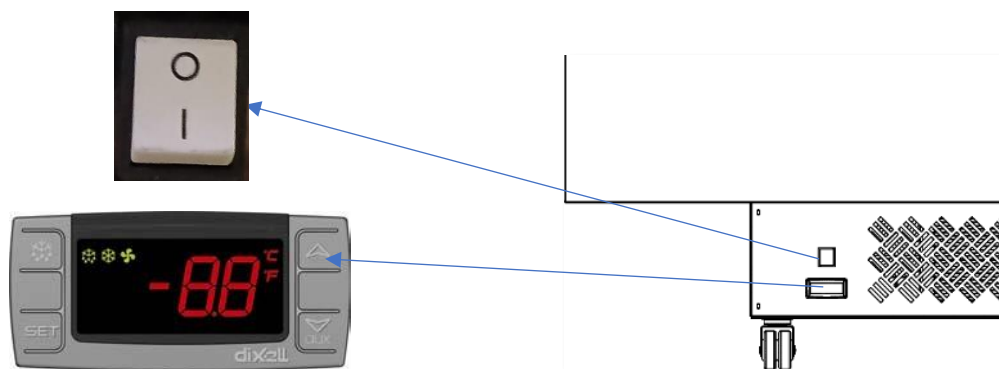

FIG.6









- SET** Pour lire et régler la consigne
En mode programmation: pour choisir et sauver une valeur
-  (SBR): Démarrage du dégivrage
-  (SU): Naviguer vers le haut pour visualiser une alarme de température
En mode programmation: remonter vers des codes de paramétrage ou augmenter une valeur
-  (GIÙ): Naviguer vers le bas pour visualiser une alarme de température
En mode programmation: redescendre vers des codes de paramétrage ou diminuer une valeur
-  Illumination ON/OFF
-  Verrouille ou déverrouille le clavier
- SET** +  Entrer en mode programmation
- SET** +  Sortir du mode programmation

FIG.7

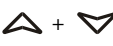
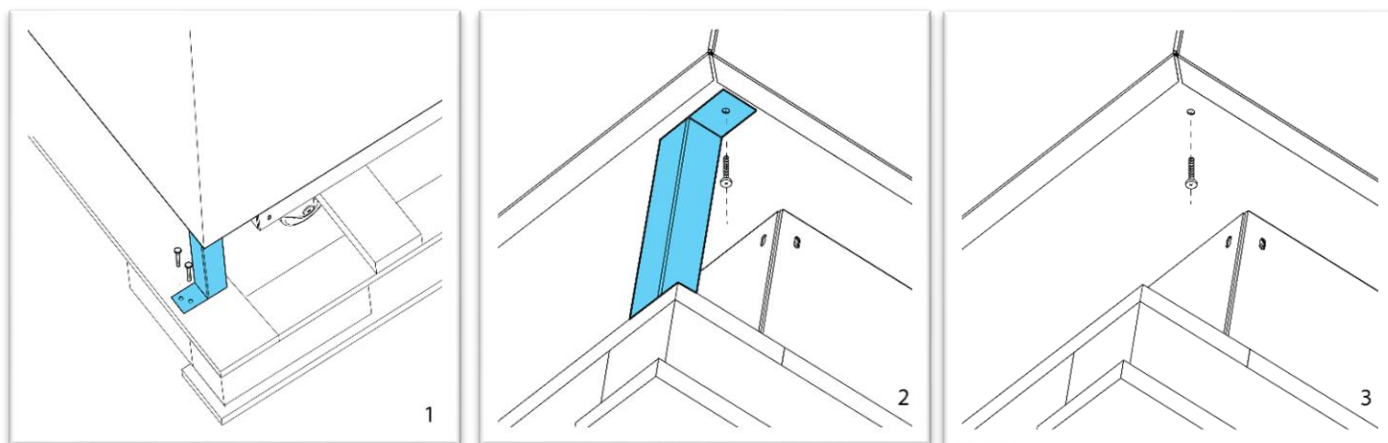

FIG.8

2. EXPOSÉ

Merci d'avoir choisi l'un de nos produits. Vous avez certainement fait un bon investissement et nous sommes sûrs que notre équipement vous le prouvera. Il a été soigneusement conçu pour des performances maximales dans les meilleures conditions de sécurité et d'économie. Plusieurs contrôles stricts ont également été réalisés durant le processus de production.

Veillez suivre attentivement les instructions ci-après afin d'éviter les risques pour l'utilisateur, les dommages à l'équipement ou la dégradation des performances.

Notre Société décline toute responsabilité en cas d'altération de la fonctionnalité initiale de l'appareil résultant de modifications de toute nature (ajout ou retrait de pièces électriques ou mécaniques) ou du non-respect des instructions du présent manuel.

Le présent manuel doit être conservé et transmis aux éventuels nouveaux utilisateurs.

LE PRÉSENT MANUEL A ÉTÉ RÉDIGÉ EN ITALIEN - L'ITALIEN EST LA LANGUE D'ORIGINE DE CE MANUEL.

3. RESPONSABILITÉS, INTERDICTIONS ET EXIGENCES

L'APPAREIL N'EST PAS DESTINÉ À ÊTRE UTILISÉ PAR DES PERSONNES (NOTAMMENT DES ENFANTS) DONT LES CAPACITÉS PHYSIQUES, SENSORIELLES OU MENTALES SONT RÉDUITES, OU QUI MANQUENT D'EXPÉRIENCE OU DE CONNAISSANCES, À MOINS QU'ELLES N'AIENT REÇU UNE SURVEILLANCE OU DES INSTRUCTIONS CONCERNANT L'UTILISATION DE L'APPAREIL PAR UNE PERSONNE RESPONSABLE DE LEUR SÉCURITÉ.

LES ENFANTS DOIVENT ÊTRE SURVEILLÉS AFIN DE S'ASSURER QU'ILS NE JOUENT PAS AVEC L'APPAREIL.

RESPONSABILITÉ DU FABRICANT

Le fabricant n'est pas responsable :

- D'une utilisation et d'une installation autres que celles prévues par le présent manuel
- De la stabilité et de la présence d'un interrupteur magnétothermique différentiel à haute sensibilité ($I_n=16^\circ$; $I_d=30mA$) sur le système d'alimentation, ainsi que l'exige la législation en vigueur
- Des problèmes ou défaillances dus à un mauvais entretien
- De l'utilisation d'accessoires et/ou de modifications et/ou de pièces de rechange non prévus, non autorisés, non originaux
- De performances différentes dans des conditions de fonctionnement environnementales autres que celles déclarées

RESPONSABILITÉ DE L'UTILISATEUR

L'utilisateur est responsable :

- De l'utilisation de l'armoire réfrigérée de la manière indiquée au manuel d'utilisation
- De la réalisation de l'entretien périodique
- De l'utilisation des équipements de protection individuelle lorsque cela s'avère nécessaire
- De s'adresser à des techniciens qualifiés pour les interventions techniques prévues par la législation du pays d'installation
- Stocker les aliments aux températures fixées par les réglementations en matière de sécurité alimentaire afin d'éviter tous risques pour les personnes et le gaspillage alimentaire

SIGNIFICATION DES SYMBOLES FIGURANT SUR LE MEUBLE RÉFRIGÉRÉ :



Électrocution: risque de choc électrique dangereux pour la santé et la sécurité de la personne



Obligation de mise à la terre



Matière inflammable ou haute température



Obligation de collecte différenciée

SIGNIFICATION DES SYMBOLES FIGURANT SUR LE MANUEL :



Obligation de porter des gants de protection



Obligation de débrancher l'appareil de la ligne d'alimentation électrique



Obligation de consulter le manuel d'instructions



Risque d'écrasement des mains



Danger : risque élevé d'accident ou de mort



Charges suspendues



Interdiction



Interdiction de poser des charges lourdes



Interdiction de monter



Technicien frigoriste qualifié



Recyclable



Obligations générales

4. OBLIGATIONS ET EXIGENCES

OBLIGATIONS ET DANGERS

AUCUNE SUBSTANCE EXPLOSIVE TELLE QUE DES AÉROSOLS CONTENANT UN GAZ PROPULSEUR INFLAMMABLE NE DOIT ÊTRE CONSERVÉE DANS CET APPAREIL



DESCRIPTION

LES CONCENTRATIONS ÉLEVÉES DE MATIÈRES EXPLOSIVES OU INFLAMMABLES DANS LES ÉQUIPEMENTS ÉLECTRIQUES VOUS EXPOSENT À UN RISQUE ÉLEVÉ DE DOMMAGES RÉSULTANT D'UN IMPACT OU DE BRÛLURES POUVANT ENTRAÎNER LA MORT

NE PAS OBSTRUER LES BOUCHES D'ALIMENTATION ET DE RETOUR D'AIR, Y COMPRIS LES BOUCHES ARRIÈRE ET INFÉRIEURES DU COMPARTIMENT MOTEUR



L'ARMOIRE NE SERA PAS EN MESURE DE MAINTENIR LES PRODUITS À LA BONNE TEMPÉRATURE DE CONSERVATION

NE PAS DÉPASSER LES NIVEAUX DE CHARGEMENT NÉCESSAIRES À LA BONNE CONSERVATION DES MARCHANDISES



L'ARMOIRE NE SERA PAS EN MESURE DE MAINTENIR LES PRODUITS À LA BONNE TEMPÉRATURE DE CONSERVATION

SI LE CÂBLE D'ALIMENTATION EST ENDOMMAGÉ, IL DOIT ÊTRE REMPLACÉ PAR UN TECHNICIEN QUALIFIÉ



UN CORDON D'ALIMENTATION ENDOMMAGÉ EST UNE CAUSE POTENTIELLE D'ÉLECTROCUTION

NE PAS UTILISER D'APPAREILS ÉLECTRIQUES POUR CONSERVER DES MARCHANDISES À L'INTÉRIEUR DE L'ARMOIRE



DES GOUTTES DE CONDENSATION PEUVENT TOMBER SUR LES ÉTAGÈRES

NE PAS UTILISER D'OUTILS OU D'APPAREILS ÉLECTRIQUES POUR DÉGIVRER L'ARMOIRE



LE RÉFRIGÉRANT PRIMAIRE EST UN GAZ INFLAMMABLE

N'APPOSER AUCUN AUTOCOLLANT ET N'AJOUTER AUCUN ÉLÉMENT ÉTRANGER AU MOBILIER AUTRE QUE LES MARCHANDISES À CONSERVER ET À EXPOSER



L'ARMOIRE NE SERA PAS EN MESURE DE MAINTENIR LES PRODUITS À LA BONNE TEMPÉRATURE DE CONSERVATION

NE PAS UTILISER L'ARMOIRE POUR Y STOCKER DES PRODUITS PHARMACEUTIQUES



LES PRODUITS PHARMACEUTIQUES NÉCESSITENT DES DISPOSITIFS DE SÉCURITÉ ET DE SURVEILLANCE QUI NE SONT PAS PRÉSENTS SUR CET ÉQUIPEMENT

NE PAS PLACER LES MARCHANDISES DANS L'ARMOIRE À UNE TEMPÉRATURE AUTRE QUE LA TEMPÉRATURE OPTIMALE DE STOCKAGE CONFORME À LA NORME ISO 22000 (HACCP)



L'ARMOIRE NE SERA PAS EN MESURE DE MAINTENIR LES PRODUITS À LA BONNE TEMPÉRATURE DE CONSERVATION

NE PAS UTILISER L'ARMOIRE DANS DES ENVIRONNEMENTS OÙ LES CONDITIONS DE TEMPÉRATURE, D'HUMIDITÉ ET DE VITESSE DE L'AIR SONT SUPÉRIEURES À CELLES INDICÉES SUR LA PLAQUE SIGNALÉTIQUE ET DANS LE MANUEL



L'ARMOIRE NE SERA PAS EN MESURE DE MAINTENIR LES PRODUITS À LA BONNE TEMPÉRATURE DE CONSERVATION

NE PAS PERMETTRE AUX PERSONNES DONT LES CAPACITÉS MOTRICES OU MENTALES SONT RÉDUITES ET/OU ALTÉRÉES D'UTILISER LE MOBILIER SANS UNE SURVEILLANCE APPROPRIÉE



CES PERSONNES PEUVENT NE PAS AVOIR LA CAPACITÉ DE RÉAGIR RAPIDEMENT EN CAS DE DANGER OU PEUVENT FAIRE UN MAUVAIS USAGE DU MOBILIER ET METTRE LEUR SANTÉ EN DANGER

NE PAS PERMETTRE AUX ENFANTS ET AUX MINEURS DE JOUER AVEC L'ARMOIRE



LES ENFANTS ET LES MINEURS POURRAIENT SE METTRE EN DANGER OU ENDOMMAGER LES MEUBLES ET/OU LES MARCHANDISES EN JOUANT

NE PAS SURCHARGER LES COUVERCLES



LES COUVERCLES NE SONT PAS CONÇUS POUR SUPPORTER DES POIDS. ON RISQUE AINSI D'ENDOMMAGER L'APPAREIL, SON CONTENU ET L'ON RISQUE DE BLESSER DES PERSONNES.



NE PAS MONTER SUR L'APPAREIL



LE MEUBLE N'EST PAS CONÇU POUR SUPPORTER LE POIDS DU CORPS, ON RISQUE DE LE BRISER, DE L'ENDOMMAGER, DE BLESSER DES UTILISATEURS ET D'ABIMER LE CONTENU.

NE PAS S'APPUYER, TAPER, FORCER, TIRER, SE SUSPENDRE, GRIMPER SUR LES PORTES LORSQU'ELLES SONT PRÉSENTES



LES PORTES NE SONT PAS CONÇUES POUR RÉSISTER AU POIDS DU CORPS, AUX CHOCS, AUX OUVERTURES OU FERMETURES VIOLENTES, IL EXISTE UN RISQUE DE DÉFAILLANCE MÉCANIQUE, DE BRIS DE GLACE ET DE DOMMAGES AUX PERSONNES ET AUX BIENS



NE PAS INSÉRER D'OBJETS OU DE PARTIES DU CORPS ENTRE LES PORTES, LE CAS ÉCHÉANT



RISQUE D'ÉCRASEMENT AVEC DOMMAGES AUX PERSONNES OU AUX BIENS

5. RISQUES RESIDUELS

Bien que toutes les précautions aient été prises pour éliminer tout risque potentiel, il subsiste des risques résiduels qui ne peuvent pas être éliminés et dont il faut tenir compte lors de l'utilisation de l'équipement. Ils sont énumérés ci-dessous.

OBLIGATIONS ET DANGERS

SYMBOLE

DESCRIPTION

BORDS ET PARTIES SAILLANTES



RISQUE DE BLESSURE SUITE À UN CHOC VIOLENT (c.-à-d. CHUTE) ET À UN ACCROCHAGE (c.-à-d. VÊTEMENTS AMPLES)

CHARGES SUSPENDUES



RISQUE DE CHUTE DES MARCHANDISES LORS DU CHARGEMENT ET DU DÉCHARGEMENT

PIÈCES EN MOUVEMENT



RISQUE DE CHOC LORS DE L'OUVERTURE DES COUVERCLES

Suivre le manuel permet d'éviter les dommages et d'utiliser l'appareil correctement. Cependant, il peut y avoir des situations qui ne sont pas prises en compte et, de ce fait, le professionnalisme, l'expérience et le bon sens de l'opérateur restent la première forme de protection.

6. COMMENT UTILISER LE MANUEL D'UTILISATION



Ce manuel ne doit pas être reproduit ou transmis à des tiers qui ne sont pas concernés par l'utilisation et/ou l'installation de l'armoire frigorifique.



Veillez lire le manuel et contacter l'assistance technique en cas de doute

Le manuel stipule que l'armoire réfrigérée doit être utilisée par du personnel qualifié, formé au nettoyage, au chargement des marchandises, à l'entretien par l'utilisateur et éventuellement à de simples réglages pour un bon fonctionnement en fonction des marchandises et du caractère saisonnier ou des conditions climatiques qui sont, en tout état de cause, celles prévues pour l'appareil.

En revanche, le manuel considère que les opérations d'entretien spécifiques, les réparations, les vérifications de fonctionnement, le remplacement des pièces d'origine, la séparation des grilles et des éléments à l'aide d'outils, sont du ressort d'un technicien frigoriste spécialisé. Le contrôle de la qualification effective n'incombe pas au fabricant mais au distributeur ou à la société de service définie au contrat de maintenance. Lorsqu'aucune distinction n'est faite entre les deux personnes, l'opération est réputée pouvoir être effectuée par l'une et/ou par l'autre.



Le manuel doit être conservé et préservé dans la mesure où il fait partie intégrante de l'appareil



L'obligation de former du personnel qualifié et de vérifier la qualification du technicien frigoriste n'incombe pas au Fabricant

7. LE MEUBLE FRIGORIFIQUE

Le meuble frigorifique est destiné à être utilisé par du personnel qualifié, informé par son employeur des risques encourus, notamment ceux décrits au présent manuel.

SKA est une gamme de meubles réfrigérés à exposition horizontale avec:

- Prêt au branchement (groupe moteur intégré)
- Dégivrage automatique
- Illumination à LED (SKA LED)
- Conçue pour la conservation de produits alimentaires frais
- Utilisable comme unité isolée ou en composition avec d'autres SKA
- Adapté aux déplacements fréquents grâce aux roues pivotantes avec freins.

8. NORMES, RÉGLEMENTATIONS ET DÉCLARATION DE CONFORMITÉ

La gamme SKA répond aux exigences essentielles de sécurité exigées par les **Directives et Règlements** ci-après :

Union européenne



Directive/Réglementation

Directive relative à la basse tension 2014/35/UE
Directive relative aux machines 2006/42/EU
Compatibilité électromagnétique 2014/30/UE
Absence de substances dangereuses dans les composants électriques et électroniques 2011/65/UE
Directive relative à l'Eco-design 2009/125/UE

Règlement relatif à l'Eco-design 2019/2024/UE
Règlement délégué relatif à l'étiquetage écologique (Eco-labelling) 2019/2018/UE et règlement délégué 2021/340/UE

Grande-Bretagne (Angleterre, Pays de Galles, Écosse)



Réglementation

The Electrical Equipment (Safety) Regulations 2016
The Supply of Machinery (Safety) Regulations 2008
Electromagnetic Compatibility Regulations 2016
Restriction of the Use of Certain Hazardous Substances in Electrical and Electronic Equipment Regulations 2012
The Ecodesign for Energy-Related Products and Energy Information Regulations 2021

La conformité aux exigences essentielles de sécurité est vérifiée par le respect des normes techniques suivantes :

Directive/Règlement

Compatibilité Électromagnétique

Directive relative à la basse tension

Règlement Eco-design

Norme Technique Harmonisée

EN 55014-1 : 2007, EN 61000-3-2:2020,
EN 61000-3-3:2013 ;

CEI EN 60335-1/A1/A2/A14:2021,
EN 60335-2-89:2010+A1:2016+A2:2018,
ISO 23953-1:2016, ISO 23953-2:2016

9. INFORMATIONS FIGURANT SUR LA PLAQUE SIGNALÉTIQUE

Les informations figurant sur la plaque signalétique dont la position est illustrée en FIG.1 sont les suivantes :

- | | | | |
|----------------------------|--------------------------------------|-------------------------|---|
| (1) Marque et/ou Fabricant | (2) Adresse du Fabricant | (3) Modèle | (4) Numéro de série |
| (5) Année de production | (6) Tension électrique | (7) Puissance nominale | (8) Puissance de dégivrage |
| (9) Puissance d'éclairage | (10) Type et quantité de réfrigérant | (11) Second réfrigérant | (12) Capacité |
| (13) Classe climatique | (14) Classe de sécurité électrique | (15) Pression d'essai | (16) Agent de renforcement de l'isolation |
| (17) Marques de conformité | (18) Déchets spéciaux | (19) Pays de production | |

10. ÉTIQUETTE ÉNERGÉTIQUE

Par référence à la FIG. 2, l'étiquette énergétique de l'appareil contient les informations suivantes :

- xxiii. QR code
- xxiv. Marque/Nom du Fabricant
- xxv. Nom du modèle
- xxvi. Classes énergétiques couvertes par le règlement
- xxvii. Classe d'efficacité énergétique de l'appareil
- xxviii. Consommation d'énergie annuelle en kW/h
- xxix. Surface totale d'exposition, par compartiment, à différentes températures de conservation pour les produits frais
- xxx. Plage de température des produits frais conservés
- xxxi. Surface d'exposition totale, par compartiment, à différentes températures de conservation pour les produits surgelés
- xxxii. Plage de température des produits congelés conservés
- xxxiii. Numéro du règlement appliqué

11. INFORMATIONS TECHNIQUES

<i>SKA / SKA LED</i>	100	150	200
Longueur [mm]	1000	1500	2000
Hauteur [mm]	945	945	945
Profondeur [mm]	960	960	960
Classe de Température [°C]	3	3	3
Surface horizontale d'exposition [m ²]	0.57	0.94	1.29
Volume total d'exposition [m ³]	132	216	295
Niveau sonore [dB(A)]	< 70	< 70	< 70

Conditions environnementales de la classe climatique d'essai ISO 23953-2 :

Classe climatique	Température de l'air prise au thermomètre sec [°C]	Humidité relative [%]	Point de rosée	Masse de la vapeur d'eau dans l'air sec [g/kg]
3	25	60	16.7	12

12. MANUTENTION



Attention, risque d'écrasement dû à une charge importante, il est obligatoire de porter des équipements de protection individuelle tels que des chaussures de sécurité et des gants anti-coupures lors de la manutention de l'appareil.



Le personnel de transport et de manutention doit être qualifié, capable de vérifier les poids, les points de préhension, la stabilité de la charge et d'utiliser des outils adaptés à l'usage, non endommagés, non usés et conformes à la réglementation en vigueur. Pendant la phase de transport, il est obligatoire de veiller à ce que les personnes non autorisées ne soient pas présentes dans la zone de ramassage, de déchargement et de déplacement.



Il est interdit de traîner et / ou de tirer les meubles à l'aide de la vitre périphérique

13. ENTREPOSAGE ET LES TRANSPORTS

Entreposer l'appareil dans des locaux fermés dont la température est comprise entre -25°C et 55°C et l'humidité relative entre 30% et 90%. Il est interdit d'entreposer l'appareil dans des endroits non couverts, soumis aux intempéries et à la lumière directe du soleil.



Les rayons ultraviolets peuvent provoquer une décoloration et/ou une déformation permanente de certains éléments de l'armoire. Le fabricant n'est pas responsable de ces défauts lorsqu'ils sont causés par un entreposage autre que celui décrit précédemment.

14. INSTALLATION, CONDITIONS ENVIRONNEMENTALES ET BRANCHEMENT ÉLECTRIQUE



L'appareil est alimenté par le courant électrique. Lors du branchement de l'appareil, veuillez vous assurer que l'alimentation électrique est adaptée et conforme à la législation du pays en matière d'installation



L'emballage contient également des clous et des pièces métalliques pouvant provoquer des blessures et lésions. Veuillez faire très attention et utiliser les EPI appropriés.



Pour les appareils équipés de portes vitrées, retirer les dispositifs de retenue de l'ouverture de la porte en dernier lieu, car une ouverture accidentelle pourrait entraîner des chocs et/ou des lésions.



Les opérations d'installation sont réservées aux opérateurs qualifiés. L'aménagement de la zone d'installation et la vérification de la qualification de l'opérateur ne relèvent pas de la responsabilité du fabricant.



Les conditions environnementales de la zone d'installation doivent être celles prévues pour le bon fonctionnement de l'appareil, c'est-à-dire qu'elles ne doivent pas dépasser celles de la classe climatique 3 de la norme ISO 23953 (25°C / 60% HR) et à une température NON inférieure à 16°C



La ligne d'alimentation électrique doit être équipée d'un sectionneur avec protection automatique contre les courts-circuits, les surcharges, les décharges à la terre et les dispersions entre la ligne et l'armoire.



L'éclairage de la zone d'installation doit être conforme aux normes en vigueur dans le pays d'installation



Il doit impérativement y avoir un espace suffisant entre les parois latérales, arrières et supérieures pour une ventilation, une utilisation et un entretien corrects (FIG. 6)

Il est interdit de déplacer l'armoire lorsqu'elle est pleine. L'armoire doit être vide durant la manutention



Ne placez pas l'armoire dans des lieux exposés aux courants d'air, aux sources de chaleur ou aux rayons directs du soleil



Il est interdit d'installer l'appareil dans des zones présentant un risque élevé d'explosion



Il est interdit de manipuler l'appareil chargé de produits



Il est impératif que la variation maximale de la tension de la ligne d'alimentation se situe dans une fourchette de +/- 6% de la valeur nominale



Il est obligatoire de dimensionner la ligne d'alimentation électrique de manière adéquate par rapport à la puissance requise par l'appareil, comme indiqué sur la plaque signalétique ; Il n'est PAS de la responsabilité du fabricant de s'assurer que le système électrique en amont de la prise connectée à l'armoire n'a pas de câbles standard avec une section transversale qui n'est pas appropriée pour la charge électrique installée.



UNE FOIS LA ZONE D'INSTALLATION ÉTABLIE, ATTENDEZ TROIS HEURES AVANT DE METTRE L'APPAREIL SOUS TENSION POUR PERMETTRE À L'HUILE DU COMPRESSEUR DE S'ÉCOULER VERS LE COMPRESSEUR APRÈS LA MANIPULATION.



Le remplacement du câble d'alimentation électrique de l'appareil est réservé au personnel technique qualifié

Il est important que la surface de la zone d'installation soit plane. Le meuble peut être soulevé avec un dispositif de transport manuel ou automatique avec plate-forme. Retirez l'emballage de l'appareil, vérifiez que l'appareil n'a pas été endommagé pendant le transport, retirez la plate-forme en bois, dévissez les pattes de support de l'emballage et replacez les vis de fixation dans les trous laissés par celles-ci, comme indiqué dans la (FIG.08). Le meuble est équipé de roues pivotantes ; assurez-vous que le meuble est stable dans la zone d'installation. Ne poussez pas fort et appliquez une force incrémentielle jusqu'à ce que vous atteigniez la vitesse de mouvement correcte de 10 cm/s. Poussez toujours avec vos mains en position médiane sur la hauteur de l'appareil. Une fois la position du meuble définie, agissez sur le frein des roues pour les bloquer en position. Vérifiez que le meuble est stable et repose entièrement sur la surface du sol. Retirez les films de protection et les résidus d'emballage. Après avoir nettoyé l'appareil avec de l'eau et un détergent neutre, assurez-vous que le sol est propre et sec.

15. MISE EN SERVICE ET VÉRIFICATION INITIALE



Vérifier que les conditions ambiantes sont compatibles avec celles requises pour le bon fonctionnement du meuble, couper l'alimentation de la ligne électrique. Insérer la fiche dans la prise prévue à cet effet, rétablir l'alimentation électrique. Contrôler la valeur de la température interne à l'aide de l'écran de l'appareil. Le meuble met environ 24 heures pour atteindre la bonne température de conservation. Attendre ensuite que l'appareil l'atteigne avant d'y stocker des aliments.

16. CHARGER LES MARCHANDISES DANS L'ARMOIRE FRIGORIFIQUE



Attention, ne pas surcharger les couvercles vitrés, le cas échéant; risque de blessures ou de lésions (Fig 5)



Ne pas obstruer les orifices de sortie ou d'entrée d'air



Ne pas monter sur le meuble



Le cas échéant, ouvrir un couvercle à la fois pour effectuer les opérations de chargement



Charger le meuble de manière ordonnée, sans dépasser le niveau de charge maximale (FIG.3 et FIG.4)



Ne pas dépasser les limites de charge du plateau de 160Kg/m

Un chargement de l'appareil de manière aussi uniforme que possible permet de minimiser la consommation électrique et favorise une bonne conservation de la marchandise (FIG.3 et FIG.4). Effectuer une rotation des aliments afin de favoriser la vente des produits entreposés en premier. La température optimale de conservation dépend du type d'aliment ; veuillez vous référer aux réglementations en vigueur qui prescrivent les températures maximales admissibles pour chaque catégorie de produits ; généralement, une consigne de 0°C est indiquée pour la conservation de la viande et du poisson et une consigne de 2°C pour la charcuterie et les produits laitiers.

17. RÉGULATEUR

Le meuble réfrigéré SKA existe en version avec éclairage LED ou sans éclairage.

SKA LED est équipé d'un thermostat électronique et est réglé pour fonctionner au mieux dans des conditions environnementales moyennes. Cependant, il est possible de modifier la consigne de fonctionnement en fonction du type de marchandise insérée à l'intérieur et / ou en fonction des conditions ambiantes (MAX 25°C/60% HR).

L'interaction avec l'écran est protégée par le verrouillage des touches pour éviter toutes modifications accidentelles. Pour interagir avec l'outil de réglage se référer à la FIG.7.

D'autres informations sont disponibles dans l'espace clients de notre site web.



Ne pas tenter de retirer, de remplacer ou d'échanger l'écran. En cas de dysfonctionnement, veuillez contacter un technicien frigoriste spécialisé

18. DÉGIVRAGE ET EAU DE CONDENSATION

SKA prévoit le dégivrage automatique et l'évacuation de l'eau de dégivrage. En cas de fuite d'eau, vérifier que les conditions ambiantes ne présentent pas un taux d'humidité relative supérieur à 60 % et que l'appareil soit bien nivelé.

19. ILLUMINATION

SKA ne dispose pas d'éclairage autonome.

SKA LED est équipé d'un éclairage LED à haut rendement. Vous pouvez allumer ou éteindre la lumière en appuyant sur l'interrupteur situé au-dessus du thermostat électronique tel que décrit à la FIG.7.



Ne pas tenter de retirer, de remplacer ou d'échanger les lampes LED. En cas de dysfonctionnement, veuillez contacter un technicien frigoriste spécialisé

20. PIÈCES EN VITRE

SKA et SKA LED ont des pièces en vitre à faible émissivité.



Ne pas placer vos mains, vos doigts ou d'autres parties de votre corps entre le couvercle (le cas échéant) et les profils d'arrêt afin d'éviter toute blessures dues à l'écrasement.



Ne pas utiliser les parties en vitre pour délayer le meuble.



Bien que les couvercles répondent aux stricts critères de sécurité (EN 12151), ils ne sont pas résistants aux impacts violents et aux chocs provenant d'objets métalliques et/ou tranchants.



N'utiliser aucun produit agressif, à base d'alcool ou hydrocarbures pour le nettoyage des vitres (le cas échéant).



Défense de surcharger les vitres FIG 5.

21. NETTOYAGE



Avertissement : avant d'effectuer toute opération de nettoyage, l'alimentation électrique doit être débranchée pour éliminer tout risque d'électrocution. Ne pas mouiller les parties électriques de l'appareil (ventilateurs, lampes, écran, etc.). Ne pas toucher l'armoire avec les mains ou les pieds mouillés ou humides



Veillez protéger vos mains avec des gants de travail



Il est impératif de nettoyer le meuble pour éviter la prolifération de moisissures, de champignons et de bactéries, et de garantir le respect des normes d'hygiène ISO 22000 (HACCP)



Utiliser de l'eau à une température **inférieure à 30°C**, des chiffons doux et des détergents doux et neutres



Ne pas utiliser d'éponges abrasives, d'acides et d'alcalis, de solvants ou tout autre tissu ou produit agressif. Appliquer une pression modérée

1. Nettoyer les parties externes une fois par semaine
2. Nettoyer les pièces internes une fois par mois
 - a. Retirer les marchandises
 - b. Enlever les parties séparables, le cas échéant (FIG.13)
 - c. Utiliser un chiffon doux, un agent antibactérien et de l'eau tiède (max. 30°C)
 - d. Sécher soigneusement
3. Nettoyez le condenseur tous les 6 mois pour garder l'appareil efficace et ne pas réduire les performances et augmenter la consommation d'électricité.

Si vous constatez la formation de rouille pendant le nettoyage, appelez un technicien frigoriste qualifié. Après le nettoyage, effectuer la procédure de mise en service décrite au chapitre « PREMIÈRE MISE EN SERVICE ».

22. ÉLIMINATION



Toutes les opérations consécutives au déchargement des marchandises avant leur démontage décrit ici ne peuvent être effectuées que par des techniciens frigoristes qualifiés.

Démonter le meuble conformément à la réglementation en vigueur. L'appareil est en effet un déchet dangereux et doit être géré comme tel. Tous les modèles SKA ont une unité intégrée et sont donc soumises à la directive 2012/19/UE.



L'appareil doit impérativement être retourné à un centre de récupération et de recyclage agréé. L'élimination peut être demandée au revendeur s'il est remplacé par un nouvel appareil.



Il incombe au fabricant de rendre possible la récupération, l'élimination directe ou indirecte.



L'appareil est recyclable

Ce qui précède s'applique aux appareils vendus dans l'Union Européenne.

23. GARANTIE ET PIÈCES DÉTACHÉES

L'appareil est couvert par la garantie s'il est utilisé comme décrit ici et s'il est utilisé dans son domaine d'application, s'il est entretenu correctement en termes de délais et de méthodes, et s'il est utilisé par du personnel qualifié. Veuillez contacter votre revendeur pour connaître les conditions de garantie spécifiques.



Seules les pièces détachées d'origine doivent être utilisées, veuillez contacter votre revendeur/distributeur.

24. RÉOLUTION DES PROBLÈMES COURANTS

	Cause	Solution
L'appareil s'arrête ou ne s'allume pas	<ul style="list-style-type: none">• La fiche d'alimentation est débranchée• Le compresseur se met en mode protection	<ul style="list-style-type: none">• Brancher la fiche électrique• Vérifier que le condensateur est propre et que la grille d'admission d'air dans le compartiment moteur est dégagée, sinon veuillez contacter le service après-vente
L'appareil ne refroidit pas suffisamment	<ul style="list-style-type: none">• L'armoire est en cours de dégivrage• L'entrée d'air ou l'alimentation d'air sont obstruées• Les marchandises ne sont pas disposées correctement• L'armoire est proche de courants d'air, de sources de chaleur ou est exposé à la lumière du soleil• L'évaporateur est gelé	<ul style="list-style-type: none">• Attendre la fin du dégivrage• Libérer les prises d'air• Répartir uniformément la charge sur les étagères• Placer le meuble ailleurs ou éliminer les causes externes de perturbation• Procéder au dégivrage
Présence de condensation	<ul style="list-style-type: none">• Humidité trop élevée	<ul style="list-style-type: none">• Vérifier les conditions ambiantes et que l'appareil ne s'appuie pas sur d'autres éléments (murs, fenêtres, colonnes, etc.)
Perte d'eau	<ul style="list-style-type: none">• Le bac d'évacuation de la condensation est plein en raison d'une trop grande humidité	<ul style="list-style-type: none">• Les conditions environnementales ne sont pas adaptées au bon fonctionnement de l'appareil

25. UTILISATION SAISONNIÈRE ET CONSERVATION

Si l'appareil n'est pas utilisé en permanence et est soumis à des périodes d'inactivité prolongées, avant de le ranger, il faut le nettoyer soigneusement de la manière décrite au chapitre correspondant, le recouvrir d'un chiffon et fixer le câble d'alimentation à l'appareil afin d'éviter qu'il ne s'emmêle et ne s'endommage. Le lieu de stockage ne doit absolument pas être chaud et humide.

LE PRODUIT NE PEUT PAS ÊTRE STOCKÉ À L'EXTÉRIEUR, EXPOSÉ AUX AGENTS ATMOSPHÉRIQUES ET À LA LUMIÈRE DIRECTE DU SOLEIL, ainsi que décrit au chapitre 13.



SKA 100 - 150 - 200
HORIZONTALER AUSSTELLUNGS-KÜHLSCHRANK
BEDIENUNGSANLEITUNG



INHALTSVERZEICHNIS

1.	<u>ABBILDUNGEN</u>	47
2.	<u>VORWORT</u>	49
3.	<u>HAFTUNG, VERBOTE UND GEBOTE</u>	49
	<u>HAFTUNG DES HERSTELLERS</u>	49
	<u>VERANTWORTUNG DES NUTZERS</u>	49
	<u>BEDEUTUNG DER SYMBOLE DES KÜHLSCHRANKS</u>	49
	<u>BEDEUTUNG DER SYMBOLE IM HANDBUCH</u>	50
4.	<u>PFLICHTEN UND ANFORDERUNGEN</u>	50
5.	<u>RESTRISIKEN</u>	52
6.	<u>WIE MAN DAS HANDBUCH BENUTZT</u>	52
7.	<u>DER KÜHLSCHRANK</u>	53
8.	<u>NORMEN, VORSCHRIFTEN UND KONFORMITÄTSERKLÄRUNGEN</u>	53
9.	<u>TYPENSCHILDDATEN</u>	53
10.	<u>ENERGIEKENNZEICHEN</u>	54
11.	<u>TECHNISCHE DATEN</u>	54
12.	<u>HANDHABUNG UND TRANSPORT</u>	54
13.	<u>LAGERUNG</u>	54
14.	<u>INSTALLATION, UMWELTBEDINGUNGEN UND ELEKTRISCHER ANSCHLUSS</u>	55
15.	<u>INBETRIEBNAHME UND ERSTPRÜFUNG</u>	56
16.	<u>EINGEBEN DER WARE IN DEN KÜHLSCHRANK</u>	56
17.	<u>KONTROLLGERÄT</u>	56
18.	<u>ABTAUUNG UND KONDENSWASSER</u>	57
19.	<u>BELEUCHTUNG</u>	57
20.	<u>GLASTEILE</u>	57
21.	<u>REINIGUNG</u>	57
22.	<u>ENTSORGUNG</u>	58
23.	<u>GARANTIE UND ERSATZTEILE</u>	58
24.	<u>FEHLERBEHEBUNG HÄUFIGER PROBLEME</u>	58
25.	<u>SAISONALE NUTZUNG UND LAGERUNG</u>	59

1. ABBILDUNGEN

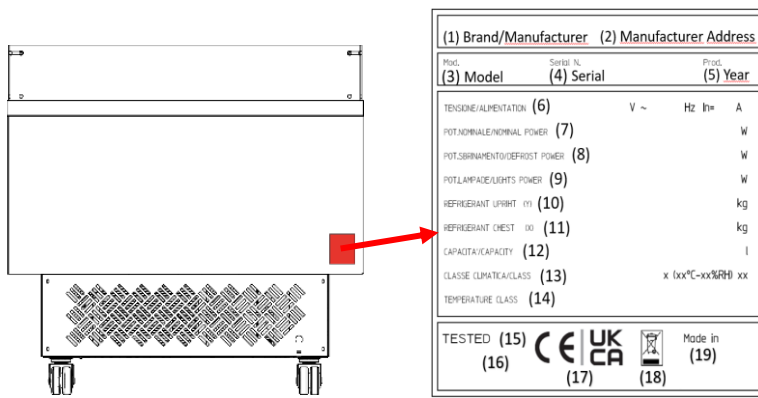

FIG.1

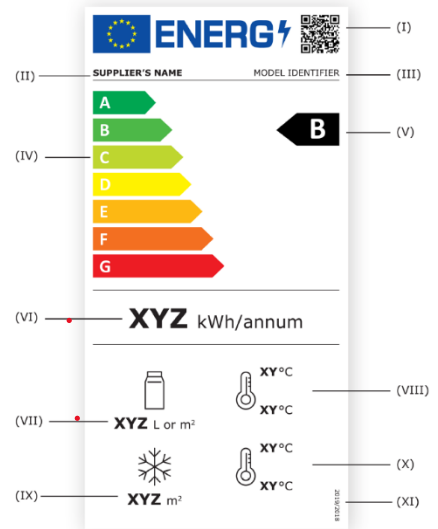

FIG.2

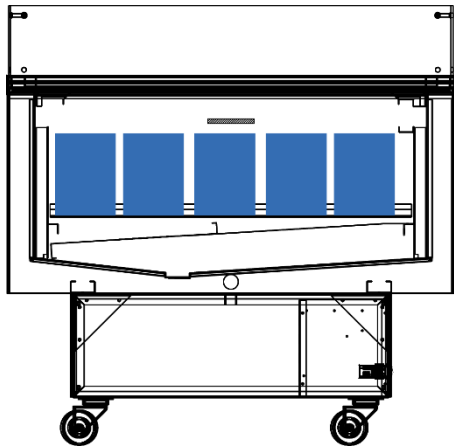

FIG.3

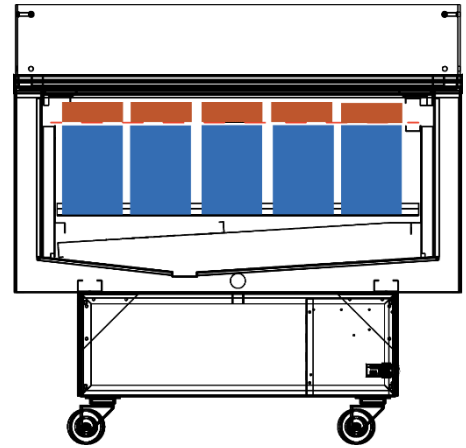

FIG.4

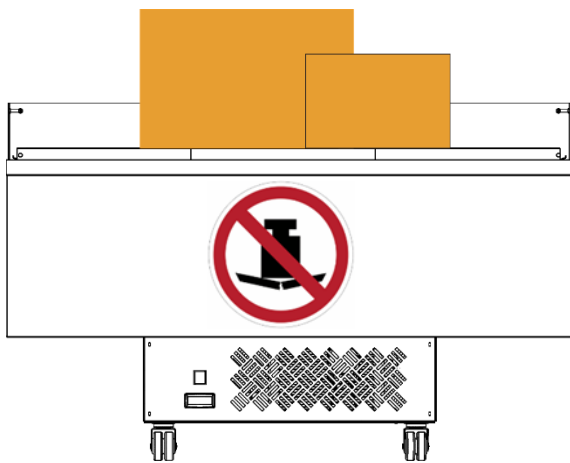

FIG.5

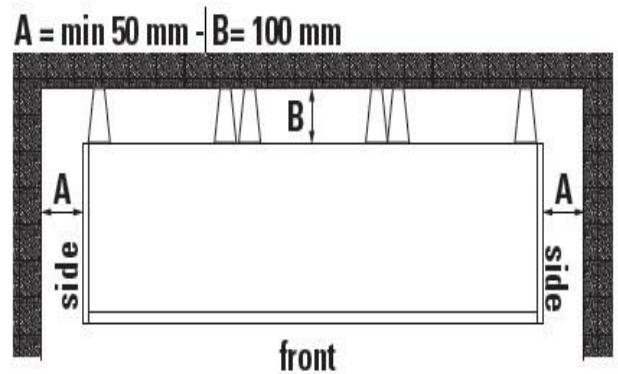
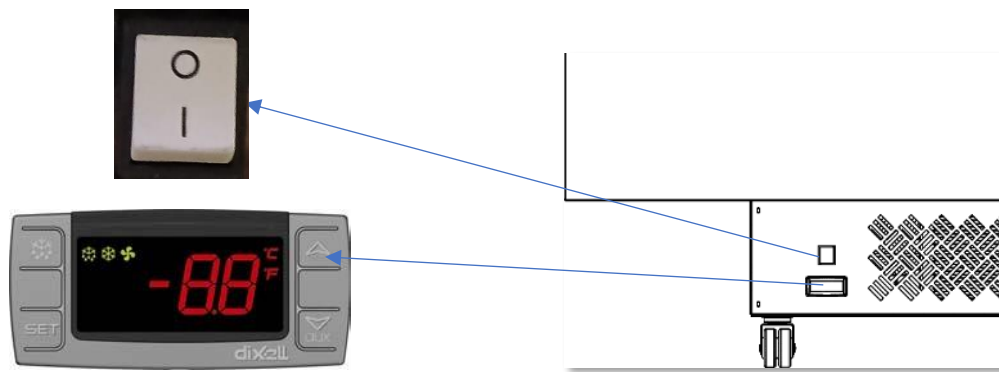



FIG.6



SET Zum Lesen oder Ändern des Sollwerts
 Im Programmiermodus: Zum Auswählen oder Bestätigen eines Wertes

 (SBR): Abtauen starten

 Scrollen Sie nach oben, um einen Temperaturalarm zu lesen
 Im Programmiermodus: Scrollen Sie nach oben zum Parametercode und erhöhen Sie die Werte

 Scrollen Sie nach unten, um einen Temperaturalarm zu lesen
 Im Programmiermodus: Scrollen Sie nach unten zum Parametercode und verringern Sie die Werte

 Licht ON/OFF

 Tastatur sperren / entsperren

SET +  In den Programmiermodus zu Gehen

SET +  In den Programmiermodus zu Gehen

FIG.7

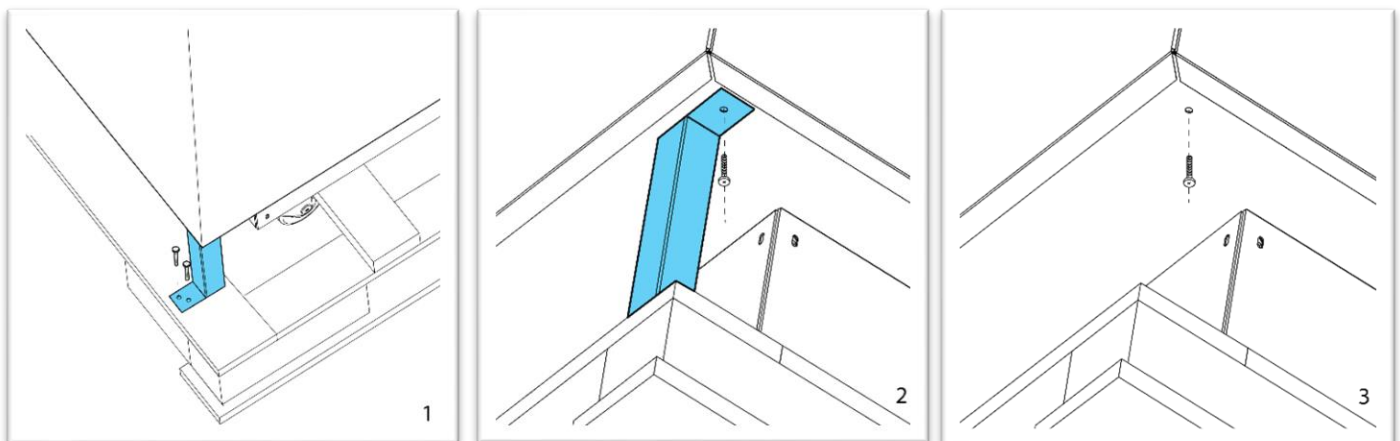

FIG.8

2. VORWORT

Vielen Dank, dass Sie sich für eines unserer Produkte entschieden haben. Sie haben eine gute Investition getätigt und wir sind sicher, dass unser Gerät Ihnen dies beweisen wird. Das Gerät wurde sorgfältig entwickelt, damit es maximale Leistung unter den besten Bedingungen der Sicherheit und Wirtschaftlichkeit bieten kann. Während des Produktionsprozesses wurden zudem zahlreiche strenge Kontrollen durchgeführt.

Die folgenden Anweisungen müssen sorgfältig befolgt werden, um eine Gefährdung des Benutzers, eine Beschädigung des Geräts oder eine Beeinträchtigung der Leistung zu vermeiden.

Unser Unternehmen lehnt jede Verantwortung für den Fall ab, dass die ursprüngliche Funktionalität des Geräts durch Änderungen jeglicher Art (Hinzufügen oder Entfernen von elektrischen oder mechanischen Teilen) oder die Nichteinhaltung der Anweisungen in diesem Handbuch geändert wird. Dieses Handbuch muss aufbewahrt und an alle neuen Benutzer weitergegeben werden.

DIESES HANDBUCH IST IN DEUTSCHER SPRACHE VERFASST - ITALIENISCH IST DIE ORIGINALSPRACHE FÜR DIESES HANDBUCH

3. HAFTUNG, VERBOTE UND GEBOTE

DAS GERÄT IST NICHT FÜR DIE VERWENDUNG DURCH PERSONEN (EINSCHLIESSLICH KINDER) BESTIMMT, DEREN KÖRPERLICHE, SENSORISCHE ODER GEISTIGE FÄHIGKEITEN EINGESCHRÄNKT SIND ODER DENEN ERFAHRUNG ODER KENNTNISSE FEHLEN, ES SEI DENN, SIE KONNTEN ÜBER EINE FÜR IHRE SICHERHEIT VERANTWORTLICHE PERSON VON DER ÜBERWACHUNG ODER DEN ANWEISUNGEN FÜR DIE VERWENDUNG DES GERÄTS VERFÜGEN.

KINDER MÜSSEN BEAUFSICHTIGT WERDEN, UM SICHERZUSTELLEN, DASS SIE NICHT MIT DEM GERÄT SPIELEN.

HAFTUNG DES HERSTELLERS

Der Hersteller haftet nicht für:

- Verwendung und Installation, die nicht in diesem Handbuch vorgesehen sind.
- Stabilität und Vorhandensein eines hochempfindlichen magnetothermischen Differenzialschalters ($I_n=16^\circ$; $I_d=30\text{mA}$) im Stromversorgungssystem gemäß der geltenden Gesetzgebung.
- Probleme oder Ausfälle aufgrund falscher Wartung.
- Verwendung von nicht vorgesehenem, nicht genehmigtem oder nicht originale Zubehör und/oder solchen Änderungen und/oder Ersatzteilen.
- Leistung, die nicht unter anderen als den angegebenen Umgebungsbedingungen angegeben ist.

VERANTWORTUNG DES NUTZERS

Der Nutzer ist verantwortlich für:

- Verwendung des Kühlschranks wie in der Gebrauchsanweisung beschrieben.
- Durchführung regelmäßiger Wartung.
- Verwendung bei Bedarf persönlicher Schutzausrüstung.
- Wenden Sie sich an qualifizierte Techniker für technische Eingriffe, wie sie in den Rechtsvorschriften des Installationslandes vorgeschrieben sind.
- Lagern Sie Lebensmittel bei den in den Vorschriften zur Lebensmittelsicherheit festgelegten Temperaturen, um persönliche Risiken und Lebensmittelverschwendung zu vermeiden.
- Lagern Sie Lebensmittel bei den in den Vorschriften zur Lebensmittelsicherheit festgelegten Temperaturen, um persönliche Risiken und Lebensmittelverschwendung zu vermeiden.

BEDEUTUNG DER SYMBOLE DES KÜHLSCHRANKS:



Stromschlag:
Elektroschock,
gefährlich für die
Gesundheit und
Sicherheit von Personen



Erdungspflicht



Brennbares oder
Hochtemperaturmaterial



Verpflichtung zur
getrennten Sammlung

BEDEUTUNG DER SYMBOLE IM HANDBUCH:



Verpflichtung zum
Tragen von
Schutzhandschuhen



Verpflichtung, das Gerät
von der
Stromversorgungsleitung
zu trennen



Verpflichtung zur
Einsichtnahme in der
Bedienungsanleitung



Gefahr des
Quetschens der
Hände



Gefahr: hohes
Verletzungs- oder
Todesrisiko



Hoch eingegebene
Lasten



Verbot



Es ist verboten, schwere
Lasten darauf
abzustellen



Es ist verboten, darauf
zu steigen



Qualifizierter
Kältetechniker



Wiederverwertbar



Allgemeine
Verpflichtung

4. PFLICHTEN UND ANFORDERUNGEN

PFLICHTEN UND GEFAHREN

BEWAHREN SIE KEINE EXPLOSIVEN
STOFFE, WIE AEROSOLBEHÄLTER MIT
BRENNBAREM TREIBMITTEL, IN DIESEM
GERÄT AUF



BESCHREIBUNG

HOHE KONZENTRATIONEN VON
EXPLOSIVEN ODER BRENNBAREN
STOFFEN IN ELEKTROGERÄTEN
SETZEN SIE EINEM HOHEN RISIKO VON
SCHÄDEN DURCH STÖSSE ODER
VERBRENNUNGEN AUS, DIE ZUM TOD
FÜHREN KÖNNEN

DIE ENTLÜFTUNGSÖFFNUNGEN DES
MOTORRAUMS NICHT VERSTOPFEN



WIRD DER KOMPRESSOR NICHT
RICHTIG BELÜFTET, BESTEHT DIE
GEFAHR, DASS ER KAPUTTGEHT

ÜBERSCHREITEN SIE NICHT DIE FÜR DIE
ORDNUNGSGEMÄSSE LAGERUNG DER
WARE ERFORDERLICHE BEFÜLLUNG



DER SCHRANK IST NICHT IN DER LAGE,
DIE PRODUKTE AUF DER RICHTIGEN
LAGERTEMPERATUR ZU HALTEN

WENN DAS NETZKABEL BESCHÄDIGT IST, MUSS ES VON QUALIFIZIERTEM PERSONAL ERSETZT WERDEN



EIN BESCHÄDIGTES NETZKABEL IST EINE MÖGLICHE URSACHE FÜR STROMSCHLÄGE

VERWENDEN SIE KEINE ELEKTROGERÄTE, UM WAREN IM SCHRANK ZU LAGERN



ES KANN KONDENSWASSER AUF DIE REGALE FLIESSEN

VERWENDEN SIE KEINE WERKZEUGE ODER ELEKTROGERÄTE, UM DEN SCHRANK ABZUTAUEN



DIE PRIMÄRE KÄLTEMITTELFLÜSSIGKEIT IST EIN BRENNBARES GAS

AN DEM SCHRANK BRINGEN SIE KEINE AUFKLEBER AN UND FÜGEN KEINE FREMDEN ELEMENTE HINZU, AUSSER DIE ZU LAGERNDEN UND ANZUZEIGENDEN WAREN



DER SCHRANK IST NICHT IN DER LAGE, DIE PRODUKTE AUF DER RICHTIGEN LAGERTEMPERATUR ZU HALTEN

VERWENDEN SIE DEN SCHRANK NICHT ZUR AUFBEWAHRUNG VON PHARMAZEUTISCHEN PRODUKTEN



PHARMAZEUTISCHE PRODUKTE ERFORDERN SICHERHEITS- UND ÜBERWACHUNGSGERÄTE, DIE IN DIESEM GERÄT NICHT VORHANDEN SIND

NICHT MIT EINER ANDEREN ALS DER OPTIMALEN LAGERTEMPERATUR GEMÄSS ISO 22000 (HACCP) IN DEN SCHRANK GEBEN



DER SCHRANK IST NICHT IN DER LAGE, DIE PRODUKTE AUF DER RICHTIGEN LAGERTEMPERATUR ZU HALTEN

VERWENDEN SIE DEN SCHRANK NICHT IN UMGEBUNGEN, DEREN TEMPERATUR-, FEUCHTIGKEITS- UND LUFTGESCHWINDIGKEITSBEDINGUNGEN DIE AUF DEM TYPENSCHILD UND IM HANDBUCH ANGEgebenEN BEDINGUNGEN ÜBERSCHREITEN



DER SCHRANK IST NICHT IN DER LAGE, DIE PRODUKTE AUF DER RICHTIGEN LAGERTEMPERATUR ZU HALTEN

ERLAUBEN SIE PERSONEN MIT EINGESCHRÄNKTEN UND / ODER VERÄNDERTEN MOTORISCHEN ODER MENTALEN FÄHIGKEITEN NICHT DIE VERWENDUNG DES SCHRANKS OHNE ANGEMESSENE AUFSICHT



DIESE PERSONEN SIND MÖGLICHERWEISE NICHT IN DER LAGE, IM FALLE EINER GEFAHR SCHNELL ZU REAGIEREN, ODER SIE KÖNNTEN DEN SCHRANK MISSBRAUCHEN UND IHRE GESUNDHEIT GEFÄHRDEN

LASSEN SIE KINDER UND MINDERJÄHRIGE NICHT MIT DEM SCHRANK SPIELEN



KINDER UND MINDERJÄHRIGE KÖNNEN SICH SELBST GEFÄHRDEN ODER DEN SCHRANK UND/ODER DIE WARE BEIM SPIELEN BESCHÄDIGEN

ÜBERLADEN SIE DIE ABDECKUNGEN NICHT



DIE ABDECKUNGEN SIND NICHT DAZU BESTIMMT, ÜBERLADENE OBJEKTE ZU TRAGEN, ES BESTEHT DIE GEFAHR EINES MECHANISCHEN VERSAGENS SOWIE SCHÄDEN AN PERSONEN UND WAREN

STEIGEN SIE NICHT AUF DEN SCHRANK, STEIGEN SIE NICHT AUF DEN HANDLAUF, STEIGEN SIE NICHT AUF DIE ABDECKUNG



DER SCHRANK IST NICHT DAZU BESTIMMT, DAS GEWICHT EINES KÖRPERS ZU TRAGEN, ES BESTEHT DIE GEFAHR EINES MECHANISCHEN VERSAGENS UND SOWIE SCHÄDEN AN PERSONEN UND WAREN

NICHT ANLEHNEN, NICHT ZUSCHLAGEN, KEINE GEWALTSAME HANDHABUNG, KEIN ZIEHEN VON SCHIEBEABDECKUNGEN



DIE ABDECKUNGEN SIND NICHT DAFÜR AUSGELEGT, DEM GEWICHT DES KÖRPERS, STÖSSEN, GEWALTSAMEM ÖFFNEN ODER SCHLIESSEN STANDZUHALTEN; ES BESTEHT DIE GEFAHR VON MECHANISCHEM VERSAGEN,

STECKEN SIE KEINE GEGENSTÄNDE ODER KÖRPERTEILE ZWISCHEN DIE ABDECKUNGEN



GLASBRUCH UND SCHÄDEN AN PERSONEN UND WAREN

ES BESTEHT QUETSCHGEFAHR MIT PERSONEN- UND SACHSCHÄDEN

5. RESTRISIKEN

Obwohl alle Sorgfalt darauf verwendet wurde, ein potenzielles Risiko zu beseitigen, gibt es immer noch Restrisiken, die nicht ausgeschlossen werden können und bei der Verwendung des Geräts berücksichtigt werden müssen. Diese werden im Folgenden beschrieben.

PFLICHTEN UND GEFAHREN	SYMBOL	BESCHREIBUNG
KANTEN UND HERVORSTEHENDE TEILE		VERLETZUNGSGEFAHR NACH EINEM HEFTIGEN AUFPRALL (Z.B. DURCH STURZ) UND HÄNGENBLEIBEN (Z.B. LOSE BEKLEIDUNG)
HOCH EINGEGEBENE LASTEN		GEFAHR VON HERABFALLENDER WARE BEIM BEFÜLLEN UND ENTNEHMEN
BEWEGLICHE TEILE		GEFAHR VON STÖßEN BEIM ÖFFNEN DER ABDECKUNGEN

Beachten Sie das Handbuch, um Schäden zu vermeiden und das Gerät richtig zu bedienen. Es kann jedoch Situationen geben, die nicht berücksichtigt werden, weshalb Professionalität, Erfahrung und gesunder Menschenverstand des Bedieners die beste Form des Schutzes bleiben.

6. WIE MAN DAS HANDBUCH BENUTZT



Dieses Handbuch darf nicht vervielfältigt oder an Dritte weitergegeben werden, die nicht in die Nutzung und/oder Installation des Kühlschranks einbezogen sind.



Befolgen Sie das Handbuch und wenden Sie sich im Zweifelsfall an den technischen Kundendienst

Das Handbuch schreibt vor, dass der Kühlschrank von qualifiziertem Personal benutzt werden muss, das in der Reinigung, dem Befüllen und der Wartung durch den Benutzer geschult ist, genau wie ggf. für einfache Anpassungen für den korrekten Betrieb je nach Ware und saisonalen oder klimatischen Bedingungen, die jeweils für das Gerät vorgesehen sind.

Andererseits sieht das Handbuch spezifische Wartungsarbeiten, Reparaturen, Funktionskontrollen, den Austausch von Originalteilen und die Trennung von Gittern und Elementen mit Hilfe von Werkzeugen als Aufgabe eines spezialisierten Kältetechnikers an. Die Kontrolle der tatsächlichen Qualifizierung obliegt nicht dem Hersteller, sondern dem im Wartungsvertrag festgelegten Vertriebs- oder Serviceunternehmen. Wird nicht zwischen den beiden Unternehmen unterschieden, so kann der Vorgang von beiden durchgeführt werden.



Das Handbuch muss sorgfältig aufbewahrt werden, da es ein integraler Bestandteil des Geräts ist



Die Pflicht zur Schulung von qualifiziertem Personal und zur Überprüfung der Qualifikation des spezialisierten Kältetechnikers liegt nicht beim Hersteller.

7. DER KÜHLSCHRANK

Der Kühlschrank ist für den Einsatz von qualifiziertem Personal bestimmt, das vom Arbeitgeber in Bezug auf die Risiken, die er bergen kann, wie auch in diesem Handbuch beschriebenen, angewiesen wird. SKA ist eine Serie von horizontal stehenden Kühlschränken,

- eine eingebaute Motorbaugruppe,
- manuelle Abtauung
- und bei (SKA LED)
- Entwickelt für die Lagerung von frischen Lebensmitteln
- Geeignet für häufige Bewegungen dank der schwenkbaren Räder mit Bremse

8. NORMEN, VORSCHRIFTEN UND KONFORMITÄTSERKLÄRUNGEN

Die SKA Produktreihe entspricht den grundlegenden Sicherheitsanforderungen, die in den folgenden **Richtlinien und Verordnungen** festgelegt sind:

Europäische Union



Richtlinie/Verordnung

Niederspannungsrichtlinie 2014/35/EU

Maschinenrichtlinie 2006/42/EU

Elektromagnetische Verträglichkeit 2014/30/EU

Fehlen gefährlicher Stoffe in elektrischen und elektronischen Bauteilen 2011/65/EU

Ökodesign-Richtlinie 2009/125/EU

Ökodesign-Verordnung 2019/2024/EU

Delegierte Verordnung über die Umweltkennzeichnung 2019/2018/EU und Delegierte Verordnung 2021/340/EU

Großbritannien (England, Wales, Schottland)



Regulation

Die Verordnung über elektrische Betriebsmittel (Sicherheit) 2016

Die Verordnung über die Lieferung von Maschinen (Sicherheit) 2008

Verordnung über die elektromagnetische Verträglichkeit 2016

Verordnung zur Beschränkung der Verwendung bestimmter gefährlicher Stoffe in Elektro- und Elektronikgeräten von 2012

Die Ökodesign-Verordnung für energieverbrauchsrelevante Produkte und die Energieinformationsverordnung 2021

Die Einhaltung der grundlegenden Sicherheitsanforderungen wird durch die Einhaltung der folgenden technischen Normen überprüft:

Richtlinie/Verordnung

Elektromagnetische Verträglichkeit

Niederspannungsrichtlinie

Ökodesign-Verordnung

Harmonisierte Technische Norm

EN 55014-1: 2007, EN 61000-3-2:2020, EN 61000-3-3:2013;

CEI EN 60335-1/A1/A2/A14:2021, EN 60335-2-89:2010+A1:2016+A2:2018,

ISO 23953-1:2016, ISO 23953-2:2016

9. TYPENSCHILDDATEN

Die auf dem Typenschild dargestellten Daten, deren Position in ABB. 1 dargestellt ist, sind:

- | | | | |
|-------------------------------|-------------------------------|------------------|-------------------|
| (1) Marke und/oder Hersteller | (2) Anschrift des Herstellers | (3) Modell | (4) Seriennummer |
| (5) Produktionsjahr | (6) Versorgungsspannung | (7) Nennleistung | (8) Abtauleistung |

- | | | | |
|--------------------------|-------------------------------------|--------------------------|-------------------------|
| (9) Beleuchtungsleistung | (10) Art und Menge des Kältemittels | (11) Zweites Kältemittel | (12) Leistung |
| (13) Klimaklasse | (14) Elektrische Sicherheitsklasse | (15) Prüfdruck | (16) Isoliertreibmittel |
| (17) Konformitätszeichen | (18) Besondere Ablehnung | (19) Herstellungsland | |

10. ENERGIEKENNZEICHEN

Unter Bezugnahme auf ABB. 2 enthält das Energiekennzeichen des Gerätes folgende Angaben:

- xxxiv. QR-Code
- xxxv. Marke/Name des Herstellers
- xxxvi. Name des Modells
- xxxvii. Unter die Verordnung fallende Energieklassen
- xxxviii. Energieeffizienzklasse des Gerätes
- xxxix. Jährlicher Energieverbrauch in kW/h
 - xl. Gesamtauslagefläche für jedes Fach bei unterschiedlicher Lagertemperatur für frische Produkte
 - xli. Temperaturbereich konservierter Frischprodukte
 - xlII. Gesamtauslagefläche für jedes Fach bei unterschiedlicher Lagertemperatur für Tiefkühlprodukte
 - xlIII. Temperaturbereich konservierter Tiefkühlprodukte
 - xlIV. Nummer der angewandten Verordnung

11. TECHNISCHE DATEN

<i>SKA / SKA LED</i>	100	150	200
Länge [mm]	1000	1500	2000
Höhe [mm]	945	945	945
Tiefe [mm]	960	960	960
Temperaturklasse [°C]	3	3	3
Horizontale Auslagefläche ¹ [m ²]	0.57	0.94	1.29
Volumen Gesamtanzeige [m ³]	132	216	295
Geräuschpegel [dB(A)]	< 70	< 70	< 70

Umweltbedingungen der Prüfklimaklasse ISO 23953-2:

Klimaklasse	Trockenkugeltemperatur [°C]	Relative Luftfeuchtigkeit [%]	Taupunkt [°C]	Masse des Wasserdampfes in trockener Luft [g/kg]
3	25	60	16.7	12

12. HANDHABUNG



Achtung, Quetschgefahr durch schwere Belastung, es ist zwingend erforderlich, beim Umgang mit dem Gerät persönliche Schutzausrüstung wie Sicherheitsschuhe und schnittfeste Handschuhe zu tragen.



Das mit dem Transport und der Handhabung beauftragte Personal muss qualifiziert und in der Lage sein, das Gewicht, die Greifpunkte und die Stabilität der Ladung zu überprüfen und Werkzeuge zu verwenden, die für den Zweck geeignet, nicht beschädigt und nicht abgenutzt sind und den geltenden Vorschriften entsprechen. Während der Transportphase muss sichergestellt werden, dass sich keine unbefugten Personen im Abhol-, Entlade- und Fahrbereich aufhalten.



Es ist verboten, den Schrank an den umlaufenden Glasteilen zu ziehen und/oder daran zu zerren.

¹ Konfigurationsdaten wie in ABB. 3

13. LAGERUNG UND TRANSPORT

Lagern Sie den Schrank in Innenräumen mit Temperaturen zwischen -25 °C und 55 °C und einer relativen Luftfeuchtigkeit zwischen 30% und 90%. Es ist verboten, das Gerät in unbedeckten Bereichen zu lagern, die Witterungseinflüssen und direkter Sonneneinstrahlung ausgesetzt sind.



Ultraviolette Strahlen können Verfärbungen und/oder dauerhafte Verformungen einiger Komponenten des Schrankes verursachen. Der Hersteller ist nicht verantwortlich für Beschädigungen, wenn die oben beschriebenen Lagerungsbedingungen missachtet wurden.

14. INSTALLATION, UMWELTBEDINGUNGEN UND ELEKTRISCHER ANSCHLUSS



Wenn Sie das Gerät an das Stromnetz anschließen, vergewissern Sie sich, dass die Leitung geeignet ist und den im Installationsland geltenden Vorschriften entspricht.



Die Verpackung besteht auch aus Nägeln und Metallteilen, die Wunden und Verletzungen verursachen können. Seien Sie sehr vorsichtig und verwenden Sie die entsprechende PSA.



Entfernen Sie die Abdeckungshalterungen zuletzt, da ein versehentliches Öffnen zu Stößen und/oder Verletzungen führen kann.



Installationsarbeiten sind qualifizierten Bedienern vorbehalten. Die Vorbereitung des Aufstellungsortes und die Überprüfung der Qualifikation des Bedieners liegen nicht in der Verantwortung des Herstellers.



Die Umweltbedingungen des Installationsbereichs müssen denen entsprechen, die für den ordnungsgemäßen Betrieb des Geräts vorgesehen sind, d. h. sie dürfen die Klimaklasse 4 der Norm ISO 23953 (30 °C/55% RH) und eine Temperatur von NICHT unter 16 °C nicht überschreiten.



Die Stromversorgungsleitung muss mit einem Trennschalter mit automatischem Schutz gegen Kurzschluss, Überlast, Entladungen gegen Erde und Streuungen zwischen der Leitung und dem Schrank ausgestattet sein.



Die Beleuchtung im Installationsbereich muss den im Installationsland geltenden Normen entsprechen.



Zwischen den Seiten-, Rück- und Oberwänden muss ausreichend Platz für eine ordnungsgemäße Belüftung, Nutzung und Wartung vorhanden sein (Abb. 6).



Es ist verboten, den mit Waren gefüllten Schrank zu bewegen. Der Schrank muss während der Handhabung leer sein.



Es ist verboten, den Schrank in Bereichen aufzustellen, die Zugluft, Wärmequellen oder direkter Sonneneinstrahlung ausgesetzt sind, sowie in einer Ecke.



Es ist verboten, den Schrank in Bereichen mit hoher Explosionsgefahr aufzustellen.



Die maximale Spannungsschwankung der Stromversorgungsleitung muss innerhalb von +/- 6% des Nennwerts liegen.



Es ist zwingend erforderlich, die Stromversorgungsleitung für die vom Gerät benötigte Leistung, wie auf dem Typenschild angegeben, ausreichend zu dimensionieren; es liegt NICHT in der Verantwortung des Herstellers, dafür zu sorgen, dass die Elektroinstallation vor dem an den Schrank angeschlossenen Stecker über Standardkabel mit einem für die installierte elektrische Last geeigneten Querschnitt verfügt.



SOBALD DIE INSTALLATIONSZONE EINGERICHTET IST, WARTEN SIE DREI STUNDEN, BEVOR SIE DAS GERÄT EINSCHALTEN, DAMIT DAS KOMPRESSORÖL NACH DER HANDHABUNG IN DEN KOMPRESSOR ABFLIESSEN KANN.



Der Austausch des Netzkabels am Gerät ist qualifiziertem technischem Personal vorbehalten.

Es ist wichtig, dass der Aufstellungsort eine ebene Fläche hat. Der Schrank kann mit einer manuellen oder automatischen Transportvorrichtung mit Hilfe des Trittbretts angehoben werden. Entfernen Sie die

Verpackung des Geräts, vergewissern Sie sich, dass das Gerät während des Transports nicht beschädigt wurde, entfernen Sie das Holzpodest, schrauben Sie die Halterungen der Verpackung ab und setzen Sie die Befestigungsschrauben wieder in die von ihnen hinterlassenen Löcher ein, wie in (ABB.08) dargestellt. Schieben Sie nicht ungestüm und wenden Sie schrittweise Kraft an, bis Sie die richtige Bewegungsgeschwindigkeit von 10 cm/s erreicht haben. Drücken Sie immer mit den Händen in der mittleren Position auf der Höhe des Geräts. Sobald die Position des Schrankes festgelegt ist, betätigen Sie die Radbremse, um ihn zu fixieren. Prüfen Sie, ob der Schrank stabil ist und vollständig auf dem Boden aufliegt. Entfernen Sie Schutzfolien und Verpackungsreste. Vergewissern Sie sich nach der Reinigung des Geräts mit Wasser und einem neutralen Reinigungsmittel, dass der Boden trocken und sauber ist.

15. INBETRIEBNAHME UND ERSTPRÜFUNG



Vergewissern Sie sich, dass die Umgebungsbedingungen mit den für den ordnungsgemäßen Betrieb des Schrankes vorgesehenen Bedingungen vereinbar sind, und unterbrechen Sie die Stromversorgung. Stecken Sie den Stecker in die Steckdose, stellen Sie die Stromversorgung wieder her. Überwachen Sie den Wert der Innentemperatur mit Hilfe des Thermometers oder der Anzeige des Geräts. Der Schrank benötigt ca. 24 Stunde, um die richtige Lagertemperatur zu erreichen. Warten Sie dann, bis das Gerät diese erreicht hat, bevor Sie Lebensmittel hineingeben.

16. EINGEBEN DER WARE IN DEN KÜHLSCHRANK



Achtung, überladen Sie das Glas nicht, falls vorhanden, besteht Verletzungsgefahr (ABB.5).



Behindern Sie nicht die Luftaus- oder -einlässe



Nicht auf den Schrank steigen



Öffnen Sie jeweils nur einen Deckel, sofern vorhanden, um Füllungen durchzuführen



Beladen Sie den Schrank in geordneter Weise, ohne die Beladungshöhe zu überschreiten (ABB. 3 und ABB. 4)



Lastgrenzen nicht überschreiten 160Kg/m

Eine möglichst gleichmäßige Befüllung des Gerätes trägt dazu bei, den Stromverbrauch zu minimieren und die gute Erhaltung der Ware zu fördern (ABB. 3 und ABB. 4). Führen Sie eine Lebensmittelrotation durch, um die Entnahme von Waren zu erleichtern, die sich schon länger im Schrank befinden.

Die optimale Lagertemperatur hängt von der Art des Lebensmittels ab. Beachten Sie die geltenden Vorschriften, die die zulässigen Höchsttemperaturen für jede Produktkategorie vorschreiben; im Allgemeinen wird für die Lagerung von Fleisch und Fisch ein Sollwert von 0°C und für Wurstwaren und Milchprodukte ein Sollwert von 2°C empfohlen.

17. KONTROLLGERÄT

Den SKA-Kühlschrank gibt es in einer Version mit LED-Beleuchtung oder ohne Beleuchtung.

SKA LED ist mit einem elektronischen Thermostat ausgestattet und wird so eingestellt, dass er bei durchschnittlichen Umgebungsbedingungen am besten funktioniert. Es ist jedoch möglich, den Arbeitssollwert je nach Art der darin befindlichen Waren und/oder je nach den Umgebungsbedingungen (MAX 25°C/60% RH) zu ändern.

Die Interaktion mit dem Display ist durch eine Tastensperre geschützt, um versehentliche Änderungen zu verhindern. Zum Umgang mit dem Einstellwerkzeug siehe ABB.7

Weitere Informationen finden Sie im reservierten Bereich unserer Website.



Versuchen Sie nicht, das Display zu entfernen, zu ersetzen oder auszutauschen. Im Falle einer Fehlfunktion wenden Sie sich an einen spezialisierten Kältetechniker

18. ABTAUUNG UND KONDENSWASSER

SKA bietet eine automatische Abtauung und Entsorgung des Tauwassers. Sollte Wasser austreten, prüfen Sie, ob die Umgebungsbedingungen eine relative Luftfeuchtigkeit von 60 % nicht überschreiten und ob das Gerät gut nivelliert ist.

19. BELEUCHTUNG

Der SKA verfügt über keine Beleuchtung.

SKA LED ist mit einer hocheffizienten LED-Beleuchtung ausgestattet. Das Licht kann durch Drücken des Lichtschalters, der sich über dem elektronischen Thermostat befindet, ein- oder ausgeschaltet werden, wie in ABB.7 beschrieben.



Versuchen Sie nicht, die LED-Lampen zu entfernen, zu ersetzen oder auszutauschen. Im Falle einer Fehlfunktion wenden Sie sich an einen spezialisierten Kältetechniker

20. SCHIEBEABDECKUNGEN

SKA und SKA LED haben Low-E-Glasteile.



Hände, Finger oder andere Körperteile nicht zwischen die Deckel oder zwischen den Deckel (sofern vorhanden) und die Anschlagprofile stecken, um Quetschungen zu vermeiden.



Verwenden Sie das umlaufende Glas nicht, um das Gerät zu bewegen!



Obwohl die Türen strenge Sicherheitskriterien (EN 12151) erfüllen, sind sie nicht widerstandsfähig gegen heftige Stöße und Schläge mit metallenen und/oder scharfen Gegenständen.



Verwenden Sie zur Reinigung des Glases keine aggressiven, alkoholhaltigen oder aus Erdöl gewonnenen Produkte.



Es ist strengstens untersagt, die Abdeckungen mit irgendwelchen Gegenständen zu belasten ABB. 5.

21. REINIGUNG



Achtung: Vor der Durchführung von Reinigungsarbeiten muss die Stromversorgung unterbrochen werden, um die Gefahr eines Stromschlags auszuschließen. Achten Sie darauf, dass die elektrischen Teile des Geräts (Lüfter, Lampen, Display usw.) nicht nass werden. Berühren Sie den Schrank nicht mit nassen oder feuchten Händen oder Füßen.



Schützen Sie Ihre Hände mit Arbeitshandschuhen.



Es ist zwingend erforderlich, den Schrank zu reinigen, um die Vermehrung von Schimmel, Pilzen und Bakterien zu vermeiden und die Hygienestandards der ISO 22000 (HACCP) zu gewährleisten.



Verwenden Sie Wasser bei einer Temperatur **unter** 30 °C, milde und neutrale weiche Reinigungstücher.



Verwenden Sie keine Scheuerschwämme, Säuren und Laugen, Lösungsmittel und andere Stoffe oder aggressive Produkte. Mäßigen Druck ausüben.

1. Reinigen Sie die äußeren Teile wöchentlich.
2. Reinigen Sie die inneren Teile monatlich.
 - e. Waren entfernen.
 - f. Abnehmbare Teile entfernen, sofern vorhanden (ABB.13)
 - g. Verwenden Sie ein weiches, antibakterielles Tuch und warmes Wasser (max. 30 °C).
 - h. Gründlich trocknen.

3. Reinigen Sie den Kondensator alle 6 Monate, um das Gerät effizient zu halten und die Leistung nicht zu beeinträchtigen und den Stromverbrauch zu erhöhen.

Wenn während der Reinigungsarbeiten Rostbildung festgestellt wird, wenden Sie sich an einen qualifizierten Kältetechniker.

Wenn die Reinigungsvorgänge abgeschlossen sind, führen Sie das im Kapitel "ERSTINBETRIEBNAHME" beschriebene Inbetriebnahme verfahren durch. Kapitel 15

22. ENTSORGUNG



Alle Vorgänge nach dem Ausräumen der Ware vor der hier beschriebenen Demontage können nur von qualifizierten Kältetechnikern durchgeführt werden.

Demontieren Sie den Schrank gemäß den geltenden Vorschriften. Das Gerät ist Sondermüll und muss als solcher behandelt werden. Alle Geräte der Familie SKA sind mit einem Einbaugerät ausgestattet und unterliegen daher der Richtlinie 2012/19/EU (in Italien umgesetzt durch das Gesetzesdekret 49/2014).



Das Gerät muss zwingend bei einer zugelassenen Rücknahme- und Recyclingstelle abgegeben werden. Sie können die Entsorgung bei Ihrem Händler beantragen, wenn es durch ein neues Gerät ersetzt wird.



Es liegt in der Verantwortung des Herstellers, sicherzustellen, dass das Gerät verwertet oder direkt oder indirekt entsorgt werden kann.



Das Gerät ist recycelbar.

Dies gilt für Schränke, der Europäischen Union verkauft werden.

23. GARANTIE UND ERSATZTEILE

Das Gerät ist durch die Garantie abgedeckt, wenn es wie in dieser Anleitung beschrieben verwendet und innerhalb seines Einsatzbereiches betrieben, zeitlich und sachlich korrekt gewartet und von qualifiziertem Personal benutzt wird.

Bitte wenden Sie sich an Ihren Händler, um spezifische Garantiebedingungen zu erhalten.



Es ist zwingend erforderlich, nur Originalersatzteile zu verwenden

Wenn Sie Ersatzteile benötigen, wenden Sie sich bitte an Ihren Händler/Vertriebspartner.

24. FEHLERBEHEBUNG HÄUFIGER PROBLEME

	Ursache	Lösung
Der Schrank schaltet ab oder schaltet nicht ein	<ul style="list-style-type: none">• Der Netzstecker ist nicht eingesteckt• Der Kompressor geht in den Schutzbetrieb	<ul style="list-style-type: none">• Schließen Sie den Netzstecker an• Prüfen Sie, ob der Kondensator sauber und das Lufteinlassgitter im Motorraum frei ist, andernfalls wenden Sie sich an den Kundendienst
Der Schrank kühlt nicht ausreichend	<ul style="list-style-type: none">• Der Kühlschrank führt eine Abtauung durch• Die Waren sind nicht ordentlich eingeräumt• Der Schrank befindet sich in der Nähe von Zugluft, Wärmequellen oder ist dem Sonnenlicht ausgesetzt• Das Kühlfach ist mit Eis bedeckt	<ul style="list-style-type: none">• Warten Sie das Ende des Abtauens ab• Verteilen Sie die Last gleichmäßig auf die Regale• Stellen Sie den Schrank an einen anderen Ort oder beseitigen Sie externe Störquellen• Führen Sie eine Abtauung durch
Kondenswasser vorhanden	<ul style="list-style-type: none">• Luftfeuchtigkeit zu hoch	<ul style="list-style-type: none">• Überprüfen Sie die Umgebungsbedingungen und stellen Sie sicher, dass das Gerät nicht an andere Elemente (Wände, Fenster, Säulen usw.) anlehnt
Wasseraustritt	<ul style="list-style-type: none">• Die Kondenswasser Wanne ist aufgrund zu hoher Luftfeuchtigkeit voll	<ul style="list-style-type: none">• Die Umgebungsbedingungen sind für den ordnungsgemäßen Betrieb des Geräts nicht geeignet

25. SAISONALE NUTZUNG UND LAGERUNG

Wenn das Gerät nicht ständig verwendet wird und längere Zeiten unbenutzt bleibt, ist es notwendig, vor seiner Lagerung eine gründliche Reinigung wie im entsprechenden Kapitel beschrieben durchzuführen, es mit einem Tuch abzudecken und das Netzkabel am Gerät zu befestigen, um zu verhindern, dass es sich verwickelt und beschädigt wird. Es ist wichtig, dass der Lagerplatz weder heiß und feucht ist.

DAS PRODUKT DARF NICHT IM FREIEN GELAGERT WERDEN UND DER WITTERUNG UND DIREKTER SONNENEINSTRALUNG AUSGESETZT SEIN, wie im Kapitel 13 beschrieben.



SKA 100 – 150 - 200
EXPOSITOR REFRIGERADO HORIZONTAL
MANUAL DE INSTRUCCIONES



ÍNDICE

1.	<u>ILUSTRACIONES</u>	62
2.	<u>INTRODUCCIÓN</u>	64
3.	<u>RESPONSABILIDAD, PROHIBICIONES Y PRESCRIPCIONES</u>	64
	<u>RESPONSABILIDAD DEL FABRICANTE</u>	64
	<u>RESPONSABILIDAD DEL USUARIO</u>	64
	<u>SIGNIFICADO DE LOS SÍMBOLOS PRESENTES EN EL EXPOSITOR REFRIGERADO</u>	64
	<u>SIGNIFICADO DE LOS SÍMBOLOS PRESENTES EN EL MANUAL</u>	65
4.	<u>OBLIGACIONES Y PRESCRIPCIONES</u>	65
5.	<u>RIESGOS RESIDUALES</u>	67
6.	<u>CÓMO UTILIZAR EL MANUAL DE USUARIO</u>	67
7.	<u>EL MUEBLE REFRIGERADO</u>	68
8.	<u>NORMAS, REGLAMENTOS Y DECLARACIÓN DE CONFORMIDAD</u>	68
9.	<u>DATOS DE LA PLACA</u>	68
10.	<u>ETIQUETA ENERGÉTICA</u>	69
11.	<u>DATOS TÉCNICOS</u>	69
12.	<u>MANIPULACIÓN Y TRANSPORTE</u>	69
13.	<u>ALMACENAMIENTO</u>	70
14.	<u>INSTALACIÓN, CONDICIONES AMBIENTALES Y CONEXIÓN ELÉCTRICA</u>	70
15.	<u>PUESTA EN MARCHA Y COMPROBACIÓN INICIAL</u>	71
16.	<u>CARGA DE LOS PRODUCTOS EN EL MUEBLE REFRIGERADO</u>	71
17.	<u>INTERACTUAR CON LA HERRAMIENTA DE AJUSTE (PANTALLA)</u>	71
18.	<u>DESCONGELACIÓN Y AGUA DE CONDENSACIÓN</u>	72
19.	<u>ILUMINACIÓN</u>	72
20.	<u>PARTES DE VIDRIO</u>	72
21.	<u>LIMPIEZA</u>	72
22.	<u>ELIMINACIÓN</u>	73
23.	<u>GARANTÍA Y PIEZAS DE RECAMBIO</u>	73
24.	<u>RESOLUCIÓN DE PROBLEMAS COMUNES</u>	74
25.	<u>USO ESTACIONAL Y ALMACENAMIENTO</u>	74

1. ILUSTRACIONES

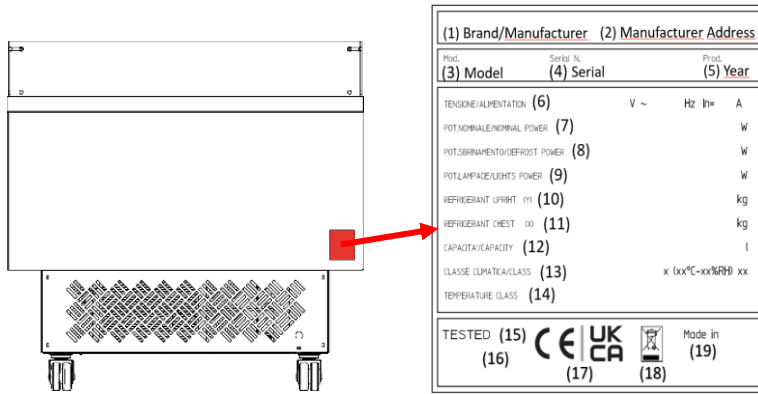

FIG.1

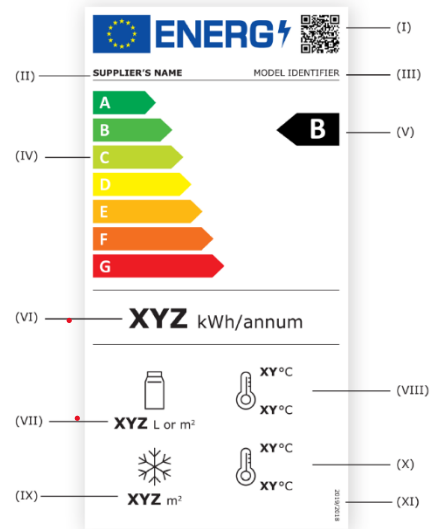

FIG.2

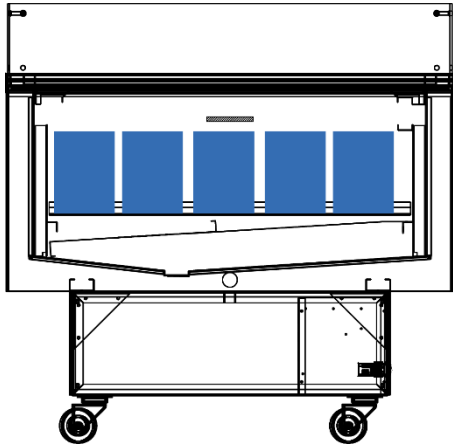

FIG.3

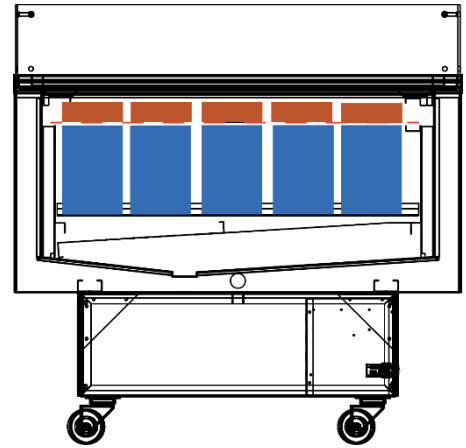

FIG.4

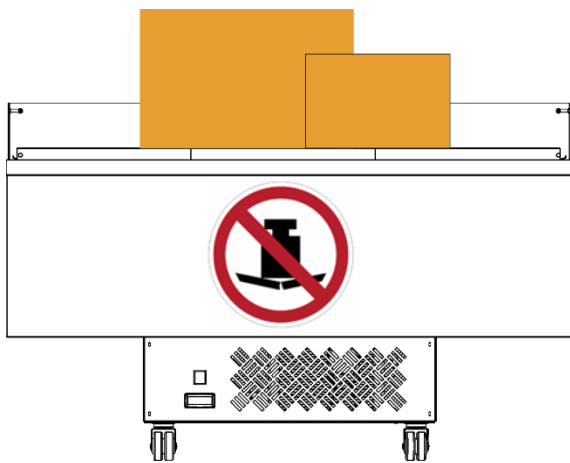

FIG.5

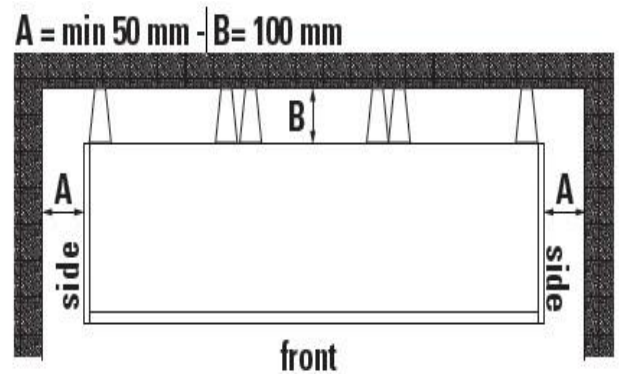
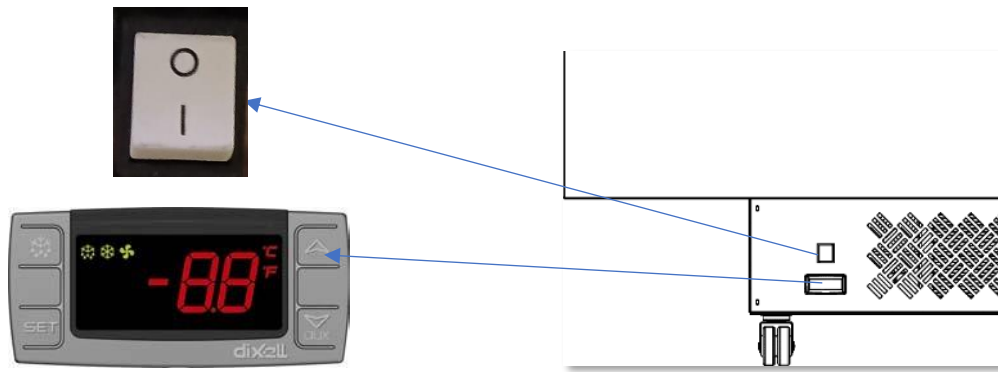

FIG.6









- SET** Para leer o modificar el punto de consigna
En modo programación: para seleccionar o confirmar un valor
-  Iniciar descongelación
-  Desplácese hacia arriba para leer una eventual alarma de temperatura
En el modo de programación: desplácese hacia arriba hasta el código del parámetro y aumenta los valores
-  Desplácese hacia abajo para leer una eventual alarma de temperatura
En modo de programación: desplácese hacia abajo hasta el código de parámetro y disminuya los valores
-  Luz ON/OFF
-  Bloquear/Desbloquear teclado
- SET** +  Entrar en modo programación
- SET** +  Salir del modo de programación

FIG.7

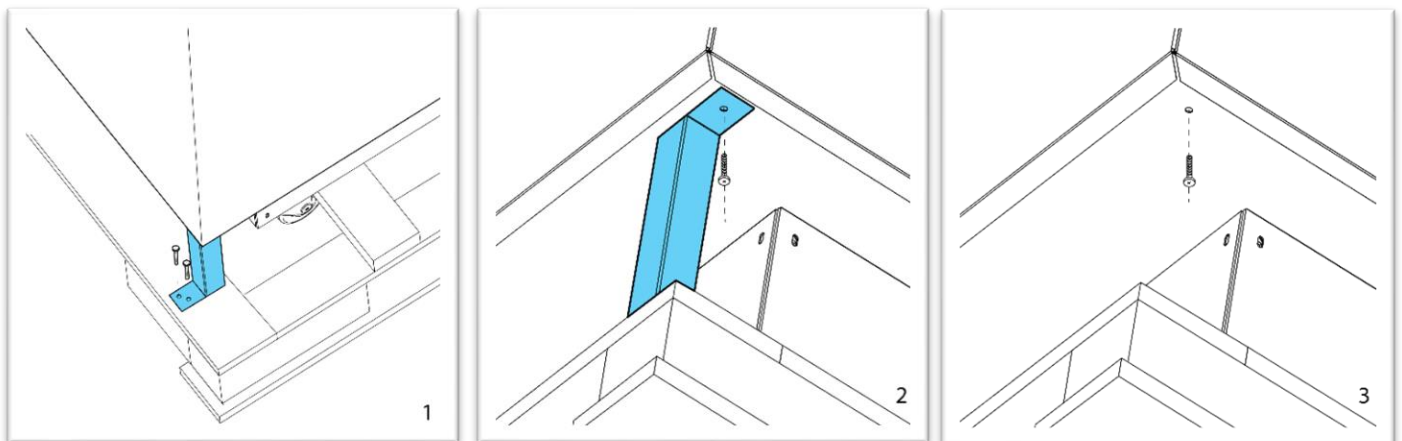

FIG.8

2. INTRODUCCIÓN

Gracias por haber elegido uno de nuestros productos. Sin duda ha realizado una buena inversión y estamos seguros de que nuestro producto se lo demostrará. Lo mismo se ha diseñado cuidadosamente para proporcionarle las máximas prestaciones, en las mejores condiciones de seguridad y de ahorro. Durante el proceso de producción se han llevado a cabo numerosos y estrictos controles.

Siga atentamente las siguientes instrucciones para evitar riesgos al usuario, daños al aparato o una disminución de las prestaciones.

Nuestra empresa no se hace responsable si el funcionamiento original del aparato se ve alterado por modificaciones de cualquier tipo (adición o eliminación de piezas eléctricas o mecánicas) o por el incumplimiento de las instrucciones de este manual.

Conserve este manual de instrucciones y transmítalo a los nuevos usuarios.

ESTE MANUAL ESTÁ REDACTADO EN ITALIANO, QUE ES SU LENGUA ORIGINAL.

3. RESPONSABILIDAD, PROHIBICIONES Y PRESCRIPCIONES

EL APARATO NO ESTÁ DESTINADO PARA SER UTILIZADO POR PERSONAS (INCLUIDOS LOS NIÑOS) CUYAS CAPACIDADES FÍSICAS, SENSORIALES O MENTALES SE HAYAN REDUCIDO, O QUE CAREZCAN DE EXPERIENCIA O CONOCIMIENTOS, A MENOS QUE ESTÉN BAJO SUPERVISIÓN O DISPONGAN DE INSTRUCCIONES RELATIVAS AL USO DEL APARATO FACILITADAS POR LA PERSONA RESPONSABLE DE SU SEGURIDAD.

LOS NIÑOS DEBEN SER SUPERVISADOS PARA ASEGURARSE DE QUE NO JUEGUEN CON EL APARATO.

RESPONSABILIDAD DEL FABRICANTE

El fabricante no se hace responsable por:





- uso e instalación distintos de los especificados en este manual
- estabilidad y presencia de un interruptor magnetotérmico diferencial de alta sensibilidad ($I_n=16^\circ$; $I_d=30mA$) en el sistema de alimentación eléctrica según lo requerido por la legislación vigente
- problemas o fallos causados por un mantenimiento incorrecto
- utilización de accesorios y/o modificaciones y/o piezas de recambio no previstas, no autorizadas o no originales
- prestaciones diferentes de las declaradas en condiciones ambientales de funcionamiento distintas

RESPONSABILIDAD DEL USUARIO

El usuario es responsable de:

- utilizar el expositor refrigerado como se describe en el manual de usuario
- realizar el mantenimiento periódico
- utilizar los dispositivos de protección individual cuando resulte necesario
- remitirse a técnicos cualificados para las intervenciones técnicas prescritas por la legislación del país de instalación
- Almacenar los alimentos a las temperaturas establecidas por la normativa de seguridad alimentaria para evitar riesgos personales y el desperdicio de alimentos.
- Almacenar los alimentos a las temperaturas establecidas por la normativa de seguridad alimentaria para evitar riesgos personales y el desperdicio de alimentos.

SIGNIFICADO DE LOS SÍMBOLOS PRESENTES EN EL EXPOSITOR REFRIGERADO

	Electrocución: riesgo de descarga eléctrica peligrosa para la salud y la seguridad de la persona		Obligación de conexión a tierra		Material inflamable o alta temperatura
	Obligación de reciclaje separado				

SIGNIFICADO DE LOS SÍMBOLOS PRESENTES EN EL MANUAL

	Obligación de llevar guantes de protección		Obligación de desconectar el aparato de la red eléctrica		Obligación de consultar el manual de instrucciones
	Peligro de aplastamiento de las manos		Peligro: alto riesgo de lesiones o muerte		Cargas suspendidas
	Prohibición		Prohibido apoyar cargas pesadas		Prohibido subirse
	Técnico frigorista cualificado		Reciclable		Obligación general

4. OBLIGACIONES Y PRESCRIPCIONES

OBLIGACIONES Y PELIGROS	SÍMBOLO	DESCRIPCIÓN
NO ALMACENAR EN ESTE APARATO SUSTANCIAS EXPLOSIVAS COMO ENVASES DE AEROSOL CON UN PROPULSOR INFLAMABLE		LAS ALTAS CONCENTRACIONES DE MATERIAL EXPLOSIVO O INFLAMABLE EN LOS APARATOS ELÉCTRICOS LE EXPONEN A UN ALTO RIESGO DE DAÑOS POR IMPACTO O QUEMADURAS, QUE PUEDEN PROVOCAR LA MUERTE
NO OBSTRUYA LOS AIREADORES DEL COMPARTIMIENTO DEL MOTOR		EL COMPRESOR NO SE VENTILARÁ CORRECTAMENTE CON RIESGO DE ROTURA
NO SUPERE LOS NIVELES DE CARGA NECESARIOS PARA EL CORRECTO ALMACENAMIENTO DE LOS PRODUCTOS		EL MUEBLE NO PODRÁ MANTENER LOS PRODUCTOS A LA TEMPERATURA ADECUADA DE CONSERVACIÓN
EN CASO DE QUE EL CABLE DE ALIMENTACIÓN ESTÉ DAÑADO, DEBE SER SUSTITUIDO POR PERSONAL CUALIFICADO	 	EL CABLE DE ALIMENTACIÓN DAÑADO ES UNA CAUSA POTENCIAL DE ELECTROCUCIÓN
NO UTILICE APARATOS ELÉCTRICOS PARA CONSERVAR LOS PRODUCTOS EN EL INTERIOR DEL MUEBLE		PUEDEN CAER GOTAS DE CONDENSACIÓN EN LOS ESTANTES

NO UTILICE HERRAMIENTAS O APARATOS ELÉCTRICOS PARA DESCONGELAR EL MUEBLE



EL REFRIGERANTE PRIMARIO ES UN GAS INFLAMABLE

NO APLIQUE PEGATINAS NI AÑADA ELEMENTOS EXTRAÑOS AL MUEBLE QUE NO SEAN LOS PRODUCTOS QUE SE VAN A ALMACENAR Y EXPONER



EL MUEBLE NO PODRÁ MANTENER LOS PRODUCTOS A LA TEMPERATURA ADECUADA DE CONSERVACIÓN

NO UTILICE EL MUEBLE PARA LA CONSERVACIÓN DE PRODUCTOS FARMACÉUTICOS



LOS PRODUCTOS FARMACÉUTICOS REQUIEREN DISPOSITIVOS DE SEGURIDAD Y CONTROL QUE NO SE ENCUENTRAN PRESENTES EN ESTE APARATO

NO COLOQUE LOS PRODUCTOS EN LA VITRINA A UNA TEMPERATURA DISTINTA DE LA TEMPERATURA ÓPTIMA DE ALMACENAMIENTO ESTIPULADA EN LA ISO 22000 (HACCP)



EL MUEBLE NO PODRÁ MANTENER LOS PRODUCTOS A LA TEMPERATURA ADECUADA DE CONSERVACIÓN

NO UTILICE LA VITRINA EN ENTORNOS DONDE LAS CONDICIONES DE TEMPERATURA, HUMEDAD Y VELOCIDAD DEL AIRE SUPEREN LAS INDICADAS EN LA PLACA DE CARACTERÍSTICAS Y EN EL MANUAL



EL MUEBLE NO PODRÁ MANTENER LOS PRODUCTOS A LA TEMPERATURA ADECUADA DE CONSERVACIÓN

NO PERMITA QUE LAS PERSONAS CON CAPACIDADES MOTORAS O MENTALES REDUCIDAS O DETERIORADAS UTILICEN EL MUEBLE SIN LA DEBIDA SUPERVISIÓN



ES POSIBLE QUE ESTAS PERSONAS NO CUENTEN CON LA CAPACIDAD DE REACCIONAR RÁPIDAMENTE EN CASO DE PELIGRO O PUEDEN HACER UN MAL USO DEL MUEBLE Y PONER EN RIESGO SU SALUD

NO PERMITA QUE LOS NIÑOS Y LOS MENORES JUEGUEN CON LA VITRINA



LOS NIÑOS Y LOS MENORES PODRÍAN PONERSE EN PELIGRO O DAÑAR EL MUEBLE Y/O LOS PRODUCTOS DURANTE EL JUEGO

NO SOBRECARGUE LAS CUBIERTAS



LAS CUBIERTAS NO ESTÁN DISEÑADAS PARA SOPORTAR EL PESO DE OBJETOS, SOBRECARGARLAS EXONE AL RIESGO DE QUE SE PRODUZCAN FALLOS MECÁNICOS Y DAÑOS A LA PERSONA Y A LOS PRODUCTOS

NO SE SUBA EN EL MUEBLE, NI EN LA BARANDILLA, NI EN LAS CUBIERTAS



EL MUEBLE NO ESTÁ DISEÑADO PARA SOPORTAR EL PESO DEL CUERPO, EXISTE EL RIESGO DE QUE SE PRODUZCAN FALLOS MECÁNICOS Y DAÑOS A LA PERSONA Y A LOS PRODUCTOS

NO INCLINE, BATA, FUERCE, TIRE LAS CUBIERTAS DESLIZANTES



LAS CUBIERTAS NO ESTÁN DISEÑADAS PARA SOPORTAR EL PESO DEL CUERPO, LOS IMPACTOS, LA APERTURA O EL CIERRE VIOLENTOS, EXISTIENDO EL RIESGO DE QUE SE PRODUZCAN FALLOS MECÁNICOS, ROTURA DE VIDRIOS Y DAÑOS A LAS PERSONAS Y A LOS PRODUCTOS

NO INTRODUCA OBJETOS O PARTES DEL CUERPO ENTRE LAS CUBIERTAS



RIESGO DE APLASTAMIENTO CON DAÑOS A LAS PERSONAS Y A LOS BIENES

5. RIESGOS RESIDUALES

Incluso si se han puesto en práctica todas las precauciones posibles para eliminar cualquier riesgo potencial, siguen existiendo riesgos residuales que no se pueden eliminar y que deben tenerse en cuenta al utilizar el aparato. A continuación se enumeran estos riesgos.

OBLIGACIONES Y PELIGROS	SÍMBOLO	DESCRIPCIÓN
BORDES Y PARTES SALIENTES		RIESGO DE LESIONES TRAS UN IMPACTO VIOLENTO (ES DECIR CAÍDA) Y RIESGO DE QUEDAR ATRAPADOS (ES DECIR ROPA SUELTA)
CARGAS SUSPENDIDAS		RIESGO DE CAÍDA DE LOS PRODUCTOS DURANTE LA CARGA Y DESCARGA
PARTES EN MOVIMIENTO		RIESGO DE IMPACTO AL ABRIR LAS CUBIERTAS

Seguindo el manual, se pueden evitar daños y hacer que el aparato funcione correctamente. No obstante, es posible que se den situaciones que no se hayan tenido en cuenta, por lo que la profesionalidad, la experiencia y el sentido común del operario siguen siendo la primera forma de protección.

6. CÓMO UTILIZAR EL MANUAL DE USUARIO



Este manual no debe ser reproducido ni entregado a terceros que no estén involucrados en el uso y/o instalación del Mueble refrigerado.



Lea el manual y póngase en contacto con el servicio técnico en caso de duda.

El manual estipula que el Mueble refrigerado debe ser utilizado por personal cualificado, formado en la limpieza, la carga de los productos, el mantenimiento por parte del usuario y eventualmente los ajustes sencillos para el correcto funcionamiento en función de los productos y de la estacionalidad o de las condiciones climáticas que, en cualquier caso, sean las contempladas para el aparato.

Por otro lado, el manual considera que las operaciones específicas de mantenimiento, las reparaciones, las comprobaciones de funcionamiento, la sustitución de componentes originales y la separación de rejillas y elementos con el uso de herramientas, deben realizarse por un técnico frigorista cualificado. La comprobación de la cualificación real no es responsabilidad del fabricante, sino del distribuidor o de la empresa de servicios definida en el contrato de mantenimiento.

Cuando no se aprecie diferencia entre las dos figuras, se entiende que la operación puede ser realizada por ambas partes.



Este manual debe guardarse y conservarse, ya que es parte integrante del aparato.



La obligación de formar al personal cualificado y de comprobar la cualificación del técnico experto de refrigeración no es responsabilidad del fabricante.

7. EL MUEBLE REFRIGERADO

El expositor refrigerado está destinado a ser utilizado por personal cualificado que haya sido instruido por su empleador sobre los riesgos que conlleva, incluidos los descritos en este manual.

SKA es una serie de expositores refrigerados para la exposición horizontal

- conjunto de motor integrado
- descongelación manual
- Iluminación LED (SKA LED)
- Diseñado para el almacenamiento de alimentos fresco
- Se puede utilizar individualmente o en combinación con otros SKA
- Adecuado para movimientos frecuentes gracias a las ruedas pivotantes con freno

8. NORMAS, REGLAMENTOS Y DECLARACIÓN DE CONFORMIDAD

La gama SKA cumple los requisitos esenciales de seguridad exigidos por las siguientes **Directivas y Reglamentos**:

Unión Europea



Directiva/Reglamento

Directiva de baja tensión 2014/35/UE

Directiva sobre máquinas 2006/42/UE

Compatibilidad electromagnética 2014/30/UE

Ausencia de sustancias peligrosas en los componentes eléctricos y electrónicos 2011/65/UE

Directiva de diseño ecológico 2009/125/UE

Reglamento de diseño ecológico 2019/2024/UE

Reglamento Delegado Eco-labelling 2019/2018/UE e

Reglamento Delegado 2021/340/UE

Gran Bretaña (Inglaterra, Gales, Escocia)



Regulation

The Electrical Equipment (Safety) Regulations 2016

The Supply of Machinery (Safety) Regulations 2008

Electromagnetic Compatibility Regulations 2016

Restriction of the Use of Certain Hazardous Substances in Electrical and Electronic Equipment Regulations 2012

The Ecodesign for Energy-Related Products and Energy Information Regulations 2021

El cumplimiento de los requisitos esenciales de seguridad se verifica mediante el cumplimiento de las siguientes normas técnicas:

Directiva/Reglamento

Compatibilidad electromagnética

Directiva de baja tensión

Reglamento de diseño ecológico

Norma técnica armonizada

EN 55014-1: 2007, EN 61000-3-2:2020, EN 61000-3-3:2013;

CEI EN 60335-1/A1/A2/A14:2021, EN 60335-2-

89:2010+A1:2016+A2:2018,

ISO 23953-1:2016, ISO 23953-2:2016

9. DATOS DE LA PLACA

Los datos de la placa cuya posición se ilustra en la FIG.1 son:

- | | | | |
|-----------------------------|--------------------------------------|---------------------------|---|
| (1) Marca y/o Fabricante | (2) Dirección del Fabricante | (3) Modelo | (4) Número de serie |
| (5) Año de fabricación | (6) Tensión de alimentación | (7) Potencia nominal | (8) Potencia de descongelación |
| (9) Potencia de iluminación | (10) Tipo y cantidad de refrigerante | (11) Segundo refrigerante | (12) Capacidad |
| (13) Clase climática | (14) Clase de seguridad eléctrica | (15) Presión de prueba | (16) Agente de expansión de aislamiento |
| (17) Marcas de conformidad | (18) Residuos especiales | (19) País de fabricación | |

10. ETIQUETA ENERGÉTICA

En referencia a la FIG. 2, la etiqueta energética del aparato contiene la siguiente información:

- XLV. QR Code
- XLVI. Marca/Nombre del fabricante
- XLVII. Nombre del modelo
- XLVIII. Clases energéticas contempladas en el reglamento
- XLIX. Clase de eficiencia energética del aparato
 - L. Consumo anual de energía en kW/h
 - LI. Superficie total de exposición, por compartimento a diferentes temperaturas de almacenamiento para productos frescos
 - LII. Rango de temperaturas de los productos frescos conservados
 - LIII. Superficie total de exposición, por compartimento a diferentes temperaturas de almacenamiento para productos congelados
 - LIV. Rango de temperaturas de los productos congelados conservados
 - LV. Número del reglamento aplicado

11. DATOS TÉCNICOS

<i>SKA / SKA LED</i>	100	150	200
Longitud [mm]	1000	1500	2000
Altura [mm]	945	945	945
Profundidad [mm]	960	960	960
Clase de temperatura [°C]	3	3	3
Superficie de exposición horizontal ² [m ²]	0.57	0.94	1.29
Volumen total de exposición [m ³]	132	216	295
Ruido [dB(A)]	< 70	< 70	< 70

Condiciones ambientales de la clase climática de prueba ISO 23953-2:

Clase climática	Temperatura de bulbo seco [°C]	Humedad relativa [%]	Punto de rocío [°C]	Masa de vapor de agua en aire seco [g/kg]
3	25	60	16.7	12

12. MANIPULACIÓN



Precaución, riesgo de aplastamiento debido a la carga pesada, es obligatorio usar equipos de protección personal como calzado de seguridad y guantes resistentes al corte al manipular el aparato.



El personal de transporte y manipulación debe estar cualificado, ser capaz de comprobar los pesos, los puntos de agarre, la estabilidad de la carga y utilizar herramientas adecuadas para este fin, que no estén dañadas ni desgastadas y que cumplan con la normativa vigente. Durante la fase de transporte, es obligatorio garantizar que no haya personas no autorizadas en la zona de recogida, descarga y desplazamiento.



Está prohibido arrastrar y/o tirar de la pantalla utilizando el cristal perimetral.

13. ALMACENAMIENTO Y TRANSPORTE

Almacene el expositor en locales cerrados con temperaturas entre -25°C y 55°C y una humedad relativa entre el 30% y el 90%. Se prohíbe almacenar el aparato en zonas descubiertas expuestas a la intemperie y a la luz solar directa.



Los rayos ultravioletas pueden provocar la decoloración y/o la deformación permanente de algunos componentes del expositor. El fabricante no asume ningún tipo de responsabilidad por los defectos causados por un almacenamiento distinto del descrito anteriormente.

14. INSTALACIÓN, CONDICIONES AMBIENTALES Y CONEXIÓN ELÉCTRICA



El aparato funciona con electricidad. Al conectar el aparato, asegúrese de que el suministro de energía es adecuado y conforme a la legislación del país de instalación.



El embalaje también contiene clavos y piezas metálicas que pueden causar lesiones. Tenga mucho cuidado y utilice los EPI adecuados.



Retire en último lugar los dispositivos de retención de las cubiertas, ya que una apertura accidental puede provocar golpes y/o lesiones.



Las operaciones de instalación están reservadas a operarios cualificados. La preparación de la zona de instalación y la comprobación de la cualificación del operario no son responsabilidad del fabricante.



Las condiciones ambientales de la zona de instalación deben ser las previstas para el correcto funcionamiento del aparato, es decir, no deben superar las de la clase climática 4 de la norma ISO 23953 (30°C / 55% HR) y a una temperatura NO inferior a 16°C .



La línea de alimentación debe estar equipada con un interruptor de desconexión con protección automática contra cortocircuitos, sobrecargas, descargas a tierra y dispersiones entre la línea y el expositor.



La iluminación de la zona de instalación debe cumplir con las normas vigentes en el país de instalación.



Es obligatorio que haya suficiente espacio entre las paredes laterales, traseras y superiores para una correcta ventilación, uso y mantenimiento (FIG. 6).



Está prohibido mover el expositor cargado con productos. El expositor debe estar vacío durante la manipulación.



Está prohibido colocar la vitrina en zonas sometidas a corrientes de aire, fuentes de calor o luz solar directa.



Está prohibido instalar el aparato en zonas con alto riesgo de explosión.



Es obligatorio que la variación máxima de la tensión de la línea de alimentación esté dentro del $\pm 6\%$ del valor nominal.



Es obligatorio dimensionar adecuadamente la línea de alimentación en relación con la potencia requerida por el aparato, tal y como se indica en la placa de características; NO es responsabilidad del fabricante que la instalación eléctrica arriba del enchufe conectado al expositor disponga de cables normalizados con una sección adecuada para la carga eléctrica instalada.



UNA VEZ ESTABLECIDA LA ZONA DE INSTALACIÓN, ESPERE TRES HORAS ANTES DE ENCENDER EL APARATO PARA PERMITIR QUE EL ACEITE DEL COMPRESOR DRENE AL COMPRESOR DESPUÉS DE LA MANIPULACIÓN.



UNA VEZ ESTABLECIDA LA ZONA DE INSTALACIÓN, ESPERE TRES HORAS ANTES DE ENCENDER EL APARATO PARA PERMITIR QUE EL ACEITE DEL COMPRESOR DRENE AL COMPRESOR DESPUÉS DE LA MANIPULACIÓN.



La sustitución del cable de alimentación del aparato está reservada al personal técnico cualificado.

Es importante que el área de instalación tenga una superficie nivelada. El mueble se puede levantar con un dispositivo de transporte manual o automático con plataforma. Retire el embalaje del aparato, compruebe que el aparato no haya sufrido daños durante el transporte, retire la tarima de madera, desatornille las abrazaderas de apoyo del embalaje y vuelva a colocar los tornillos de fijación en los agujeros dejados por las mismas, tal y como se indica en la (FIG.08). El mueble está equipado con ruedas pivotantes; asegúrese de que el mueble esté estable en el área de instalación. No presione con fuerza y aplique fuerza incremental hasta que alcance la velocidad de movimiento correcta de 10 cm/s. Empuje siempre con las manos en una posición mediana sobre la altura del aparato. Una vez definida la posición del mueble, actuar sobre el freno de las ruedas para bloquearlas en su posición. Verifique que el mueble sea estable y descanse completamente sobre la superficie del piso. Retire las películas protectoras y los residuos de embalaje. Después de limpiar el aparato con agua y un detergente neutro, asegúrese de que el suelo esté limpio y seco.

15. PUESTA EN MARCHA Y COMPROBACIÓN INICIAL



Compruebe que las condiciones ambientales sean compatibles con las necesarias para el correcto funcionamiento del expositor, desconecte la alimentación de la red. Enchufe el aparato en la toma de corriente prevista y restablezca la alimentación. Controle el valor de la temperatura interna mediante el termómetro o la pantalla del aparato. El expositor tarda aproximadamente 24 hora en alcanzar la temperatura correcta de almacenamiento. A continuación, espere a que el aparato alcance esta temperatura antes de cargar cualquier alimento en su interior.

16. CARGA DE LOS PRODUCTOS EN EL MUEBLE REFRIGERADO



Atención, no sobrecargar los vidrios (si hay); riesgo de lesiones (FIG. 5).



No obstruir las salidas o entradas de aire



No subir en el expositor



Si hay, abra una cubierta a la vez para cargarla



Cargue el expositor de forma ordenada, sin sobrepasar el nivel de carga (FIG. 3 y FIG. 4)



No sobrepasar los límites de carga (160Kg/m)

Cargar el aparato lo más uniformemente posible ayuda a minimizar el consumo de electricidad y a facilitar un buen almacenamiento (FIG.3 y FIG.4). Es preciso realizar una rotación de los alimentos para favorecer la retirada de los productos que llevan más tiempo en el expositor.

La temperatura óptima de almacenamiento depende del tipo de alimento, consulte la normativa vigente que prescribe las temperaturas máximas permitidas para cada categoría de producto; generalmente se indica un punto de ajuste de 0°C para el almacenamiento de carne y pescado y un punto de ajuste de 2°C para embutidos y productos lácteos.

17. INTERACTUAR CON LA HERRAMIENTA DE AJUSTE DE TEMPERATURA

El expositor refrigerado SKA existe en versión con luz LED o sin luz.

SKA LED está equipado con un termostato electrónico y está configurado para funcionar mejor considerando una condición ambiental promedio. Sin embargo, es posible modificar el punto de consigna de trabajo según el tipo de mercancía insertada en el interior y/o según las condiciones ambientales (MÁX. 25°C/60% HR).

La interacción con la pantalla está protegida por el bloqueo de teclas para evitar cambios accidentales. Para interactuar con la herramienta de ajuste, consulte la FIG.7.

Más información está disponible en el área reservada del nuestro sitio web.



No intente desmontar, sustituir o cambiar la pantalla. En caso de avería, póngase en contacto con un técnico frigorista cualificado.

18. DESCONGELACIÓN Y AGUA DE CONDENSACIÓN

SKA proporciona descongelación y eliminación automática del agua de descongelación. Si se produce una fuga de agua, compruebe que las condiciones ambientales no tienen un nivel de humedad relativa superior al 60% y que el aparato está bien nivelado.

19. ILUMINACIÓN

SKA no tiene iluminación.

SKA LED está equipado con iluminación LED de alta eficiencia. Es posible encender o apagar la luz presionando el interruptor ubicado arriba del termostato electrónico como se describe en la FIG.7.



No intente desmontar, sustituir o cambiar las luces LED. En caso de avería, póngase en contacto con un técnico frigorista cualificado.

20. PARTES EN VIDRIO

SKA y SKA LED tienen partes de vidrio de baja emisividad.



No coloque las manos, los dedos u otras partes del cuerpo entre las cubiertas o entre la cubierta y los perfiles de tope para evitar lesiones por aplastamiento. (si hay)



¡No utilices el vidrio perimetral para mover el expositor!



Aunque las cubiertas cumplen estrictos criterios de seguridad (EN 12151), no son resistentes a los impactos violentos y a los golpes de objetos metálicos y/o afilados.



No utilice productos agresivos, a base de alcohol o derivados del petróleo para limpiar el vidrio.



Está totalmente prohibido sobrecargar las cubiertas (si hay) con cualquier objeto FIG. 5.

21. LIMPIEZA



Advertencia: antes de realizar cualquier operación de limpieza, se debe desconectar la alimentación eléctrica para eliminar cualquier riesgo de electrocución. No moje las partes eléctricas del aparato (ventiladores, luces, pantalla, etc.). No toque el expositor con las manos o los pies mojados o húmedos.



Proteja las manos con guantes de trabajo.



Es obligatorio limpiar el expositor para evitar la proliferación de moho, hongos y bacterias y garantizar las normas de higiene de la norma ISO 22000 (HACCP).



Utilice agua a una temperatura **inferior** a 30°C, paños y detergentes suaves y neutros.



No utilizar esponjas abrasivas, ácidos y álcalis, disolventes o cualquier otro paño o producto agresivo. Aplique una presión moderada.

1. Limpie las partes externas semanalmente.
2. Limpie las partes internas mensualmente
 - i. Retire los productos
 - j. Retire las piezas separables, donde esté presente (FIG.13)
 - k. Utilice un paño suave, un agente antibacteriano y agua tibia (máx. 30°C).
 - l. Seque bien
3. Limpie el condensador cada 6 meses para mantener el aparato eficiente y no reducir el rendimiento y aumentar el consumo de electricidad.

Si observa que se forma óxido durante la limpieza, póngase en contacto con un técnico frigorista cualificado. Después de la limpieza, realice el procedimiento de puesta en marcha descrito en el capítulo "PUESTA EN MARCHA INICIAL". Capítulo 15

22. ELIMINACIÓN



Todas las operaciones posteriores a la descarga de los productos antes del desmontaje aquí descritas sólo pueden ser realizadas por técnicos frigoristas cualificados.

Desmunte el expositor de acuerdo con la normativa vigente. El equipo es, de hecho, un residuo peligroso y debe ser gestionado como tal. Todos los expositores de la familia SKA tienen un conjunto integrado y, por lo tanto, están sujetos a la Directiva 2012/19/UE (implementada en Italia con el Decreto Legislativo 49/2014).



El aparato debe llevarse a un centro de recuperación y reciclaje autorizado. La eliminación se puede solicitar al distribuidor si se sustituye por un aparato nuevo.



Es responsabilidad del productor facilitar la recuperación, la eliminación directa o indirecta.



El aparato es reciclable

Lo anterior no se aplica a los expositores vendidos fuera de la Unión Europea.

23. GARANTÍA Y PIEZAS DE RECAMBIO

El aparato está cubierto por la garantía si se utiliza como se describe en este manual y si se hace funcionar dentro de su campo de aplicación, se mantiene correctamente en tiempo y forma y es utilizado por personal cualificado.

Póngase en contacto con su distribuidor para conocer las condiciones específicas de la garantía.



Sólo deben utilizarse piezas de recambio originales

Por favor, póngase en contacto con su concesionario/distribuidor para obtener piezas de recambio.

24. RESOLUCIÓN DE PROBLEMAS COMUNES

	Causa	Solución
El expositor se para o no se enciende	<ul style="list-style-type: none">• El enchufe de la red está desconectado• El compresor está protegido	<ul style="list-style-type: none">• Conectar el enchufe• Compruebe que el condensador está limpio y que la rejilla de entrada de aire en el compartimento del motor está despejada; de lo contrario, póngase en contacto con el servicio técnico
El expositor no se enfría lo suficiente	<ul style="list-style-type: none">• El expositor se está descongelando• Los productos no se han cargado ordenadamente• El expositor está cerca de corrientes de aire, fuentes de calor o está expuesto a la luz solar• El compartimento refrigerado está cubierto de hielo	<ul style="list-style-type: none">• Esperar al final de la descongelación• Distribuir la carga uniformemente en los estantes• Colocar el expositor en otro lugar o eliminar las fuentes externas de perturbación• Realizar la descongelación
Presencia de condensación	<ul style="list-style-type: none">• Humedad demasiado elevada	<ul style="list-style-type: none">• Compruebe las condiciones ambientales y que el aparato no esté apoyado en otros elementos (paredes, ventanas, columnas, etc.)
Fugas de agua	<ul style="list-style-type: none">• La bandeja de drenaje del agua de condensación está llena debido a un exceso de humedad	<ul style="list-style-type: none">• Las condiciones ambientales no son adecuadas para el correcto funcionamiento del aparato

25. USO ESTACIONAL Y ALMACENAMIENTO

Si el aparato no se utiliza de forma continuada y está sometido a periodos prolongados de inactividad, antes de guardarlo debe limpiarse a fondo como se describe en el capítulo correspondiente, cubrir con un paño y fijar el cable de alimentación al aparato para evitar que se enrede y se dañe. Es importante que el lugar de almacenamiento no sea cálido y húmedo.

EL PRODUCTO NO PUEDE ALMACENARSE EN EL EXTERIOR DONDE ESTÉ EXPUESTO A AGENTES ATMOSFÉRICOS Y A LA LUZ SOLAR DIRECTA como se describe en el capítulo 13.



MONDIALFRAMEC

Noi / We / Nous / Nosotros / Wir

MONDIALFRAMEC S.r.L.

SS. 31, 34 - I- 15040 MIRABELLO MONFERRATO (AL)

dichiaro sotto la nostra responsabilità che il prodotto:
declare under our responsibility that the product:
déclarons sous notre responsabilité que le produit :
declaramos bajo nuestra responsabilidad que el producto:
erklären unter unserer Verantwortung, dass das Produkt:



NOME PRODOTTO, CODICE, NUMERO DI SERIE

apparecchio di refrigerazione per uso commerciale, al quale questa dichiarazione si riferisce è conforme alle seguenti direttive:
refrigeration appliance for commercial use, to which this declaration relates is in conformity with the following directives:
appareil de réfrigération pour utilisation commerciale, auquel cette déclaration se réfère est conforme aux suivantes directives:
aparato de refrigeración para uso comercial, al cual se refiere esta declaración, cumple las siguientes directivas:
handelsübliches Kühlapparat, auf dem diese Erklärung sich bezieht, übereinstimmt mit den folgenden Grundsätzen:

**2014/35/EU, 2006/42/EU, 2014/30/EU, 2011/65/UE, 2009/125/CE, 2019/2024/UE, 2019/2018 UE
(before 01/05/2021), 2021/340/EU (since 01/05/2021)**

È inoltre conforme alle seguenti norme tecniche armonizzate:
It is moreover in conformity with following technical harmonized standards:
Il est en outre conforme aux suivantes normes techniques harmonisées:
Està además conforme a las siguientes normas técnicas:
Außerdem gemäß den folgenden technischen und abgestimmten Grundsätzen ist:

EN 55014-1: 2007, EN 61000-3-2:2020, EN 61000-3-3:2013; CEI EN 60335-1 :2008+A13:2009+A1+A15/A14 :2012 ; CEI EN 60335-1:2013+A11:2015+A13:2019+A1/A2A114:2019; EN60335-2-89:2010+A1:2016+A2:2018, ISO 23953-1:2016, ISO 23953-2:2016

e succ. mod. ed integrazioni.
and following modifications.
et suivantes modifications.
y sucesivos modificaciones.
und folgende Anderengen.

La persona giuridica autorizzata a costituire il fascicolo tecnico è: Mondial Framec srl – SS 31,34 I- 15040 MIRABELLO MONF. (AL)

Luogo e data dell'emissione
Place e date of issue
Lieu and date d'emission
Lugar y fecha de expedición
Ausstellung und Datum

Un procuratore
An attorney
Un mandataire
Un procurador
Ein Rechtsanwalt

Mirabello Monferrato (AL), il _____

Jessica Morresi

Finanzen / Service

28307 Bremen
Thalendorststraße 15
Tel.+49 421 48557-0
Fax+49 421 488650
bremen@nordcap.de

Vertrieb Ost

12681 Berlin
Wolfener Straße 32/34, Haus K
Tel.+49 30 936684-0
Fax+49 30 936684-44
berlin@nordcap.de

Vertrieb West

40699 Erkrath
Max-Planck-Straße 30
Tel.+49 211 540054-0
Fax+49 211 540054-54
erkrath@nordcap.de

Vertrieb Nord

21079 Hamburg
Großmoorbogen 5
Tel.+49 40 766183-0
Fax+49 40 770799
hamburg@nordcap.de

Vertrieb Süd

55218 Ingelheim
Hermann-Bopp-Straße 4
Tel.+49 6132 7101-0
Fax+49 6132 7101-20
ingelheim@nordcap.de



www.nordcap.de